

u

## FORMATO DE ACUERDO DE CONFORMACION DE CONSORCIO COMPROMISO CONSORCIAL

Entre los suscritos, **CONESTRUCTURAR INGENIERÍA Y SERVICIOS S.A.S - CONESTRUCTURAR S.A.S** con NIT 900.423.351-0, representada en este acto por **JAIRO ALBERTO MORA ROMERO** identificado con cc 1.052.067.000, mayor de edad, y vecino de Medellín quien obra en su carácter de Representante Legal, con amplias atribuciones al efecto por una parte y por la otra **CONSTRUCCIONES AZIMUT S.A.S** con NIT 901.266.761-7, Representada en este Acto por **JAIME ALBERTO GOMEZ SALAZAR**, identificado con cc 16.689.578, mayor de edad, vecino de Cali, quien obra en su carácter de Representante Legal con amplias facultades al efecto, hemos convenido celebrar el presente Compromiso o Convenio Consorcial, que se registrá por las siguientes cláusulas:

**PRIMERA.-** objeto la realización de la **"CONSTRUCCION DE PLANTA DE COMPOSTAJE PARA TRATAMIENTO DE RESIDUOS ORGANICOS EN LA VEREDA EL SALTO DEL MUNICIPIO DE EL PENOL -ETAPA 1."**

El presente compromiso se celebra con el fin de integrar, como en efecto se integra por medio de este documento, un Consorcio entre **JAIRO ALBERTO MORA ROMERO - CONESTRUCTURAR S.A.S** y **JAIME ALBERTO GOMEZ SALAZAR - CONSTRUCCIONES AZIMUT S.A.S S.A.S** para efectos de presentar una propuesta conjunta dentro del PROCESO DE CONTRATACIÓN SOLICITUD PUBLICA DE OFERTAS N° 004 DE 2023

**SEGUNDA. - Denominación:** El Consorcio actuará bajo el nombre de **"CONSORCIO CONAZ"**

**TERCERA.- Compromiso de las Partes:** En virtud de lo anterior, y en ejercicio de la facultad legal, nos comprometemos desde ahora por medio del presente documento, tanto a presentar dentro del citado proceso una propuesta conjunta, como a celebrar y ejecutar el contrato respectivo en caso de adjudicación, igualmente en forma conjunta y dentro de las condiciones exigidas por la entidad.

**CUARTA.- De la Responsabilidad:** Queda expresamente convenido que los Consorciados respondemos solidariamente por la adjudicación, celebración y ejecución del contrato en caso de adjudicación. La responsabilidad de los integrantes del CONSORCIO es solidaria, ilimitada y mancomunada. En consecuencia, las actuaciones, hechos y omisiones que se presenten en desarrollo de la propuesta y del contrato, afectarán a todos los miembros que lo conforman.

**QUINTA.- Participación:** Sin perjuicio de la solidaridad consagrada en la cláusula cuarta del presente acuerdo, hemos acordado que los términos y extensión de nuestra participación en la ejecución del contrato es la siguiente:



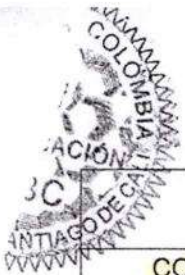

INTEGRANTE	ACTIVIDADES A EJECUTAR	% DE PARTICIPACIÓN
CONSTRUCTURAR S.A.S 900.423.351-0	Todas las relacionadas dentro del contrato	70%
CONSTRUCCIONES AZIMUT S.A.S 901.266.761-7	Todas las relacionadas dentro del contrato	30%

(1) La suma de los porcentajes de participación debe ser igual a 100.

**SEXTA.- Cesión:** Celebrado el contrato en virtud de la adjudicación que se nos haga, queda convenido que no podrá haber cesión del mismo entre los miembros que integran el Consorcio, ni en favor de terceros, salvo autorización previa, expresa y escrita de la entidad.

**SÉPTIMA.- De la Facultad para Contratar:** Se hace constar, además, que quienes estamos suscribiendo el presente compromiso, disponemos de atribuciones suficientes para contratar en nombre suyo, no solamente para los efectos del presente Compromiso Consorcial, sino también para ejecución y celebración de todos los actos y contratos derivados del compromiso y del contrato al que ella de lugar en virtud de adjudicación total o parcial;

**OCTAVA.- Duración del Consorcio:** Este Compromiso Consorcial entra en vida a partir de la fecha de su firma (22 de agosto de 2023) y en caso de adjudicación su duración se extenderá por todo el tiempo en que se generen obligaciones derivadas de la propuesta y del contrato, liquidación y vencimiento de la garantía de estabilidad de la obra, estimada para el (21 diciembre de 2025) de lo contrario su duración será hasta cuando se produzca una adjudicación a otro proponente, o cuando las partes de mutuo acuerdo decidan terminar este compromiso, con sujeción a las disposiciones legales aplicables para el efecto.

**NOVENA.- Representación:** Las partes acuerdan nombrar como Representante del Consorcio, para todos los efectos a **JAIRO ALBERTO MORA ROMERO**, mayor de edad y vecino de MEDELLÍN, identificado con la cédula de ciudadanía No. 1.052.067.000 de El Carmen de Bolívar, quien dispone de facultades amplias y suficientes para presentar y firmar la propuesta que formulará el Consorcio y en general, para adelantar cualquier actuación que se requiera en relación con la oferta y/o contrato que se llegare a celebrar.

Señalar las facultades otorgadas a la persona que designen para efectos de la representación en la ejecución del contrato, lo que no exime a cada integrante de su propia responsabilidad:

- Representar a la sociedad
- Administrar el patrimonio o capital de la sociedad
- Comprometer con su firma a la organización en la celebración y ejecución de todos los actos y contratos comprendidos dentro del PROCESO DE CONTRATACIÓN SOLICITUD PUBLICA DE OFERTAS N° 004 DE 2023 cuyo objeto es. **CONSTRUCCION DE PLANTA DE COMPOSTAJE PARA TRATAMIENTO DE RESIDUOS ORGANICOS EN LA VEREDA EL SALTO DEL MUNICIPIO DE EL SALTO -ETAPA 1**





Las partes acuerdan designar como suplente de la representación legal a **HILDA BEATRIZ CASTAÑO SUAREZ**, mayor de edad vecino a Medellín, identificada con C.C **32.472.083** de Medellín, quien en ausencia parcial o total del representante legal goza de las mismas facultades de la representación legal.

**DECIMA.-** Señalar las obligaciones que se asumen frente a cada integrante del **CONSORCIO** y frente a terceros:

- Responder por la ejecución financiera, técnica y administrativa del contrato celebrado.

**DECIMA PRIMERA. Domicilio:** Para todos los efectos, se acepta desde ahora que la entidad pueda dirigirse al Consorcio en la siguiente dirección

La sede del **CONSORCIO** será:

Representante Legal:	JAIRO ALBERTO MORA ROMERO
Celular Representante Legal:	1.052.067.000
Dirección:	Carrera 41 21 sur 91 Int 904
Teléfono:	(4) 5734690 – 300 8022080 – 300 6019155
Ciudad:	Medellín
Correo Electrónico:	conestructurarsas@gmail.com

Para constancia se firma en Medellín., a los 22 días del mes de agosto de 2023.

*Jairo A. Mora R.*  
JAIRO ALBERTO MORA ROMERO  
c.c. 1.052.067.000  
Representante legal  
CONESTRUCTURAR S.A.S



*Jaime Alberto Gomez Salazar*  
JAIME ALBERTO GOMEZ SALAZAR  
c.c. 16.689.578  
Representante legal  
CONSTRUCCIONES AZIMUT S.A.S

Acepto la designación como representante del consorcio.

*Jairo A. Mora R.*  
JAIRO ALBERTO MORA ROMERO  
c.c. 1.052.067.000  
Representante legal  
CONSORCIO CONAZ

*Hilda Beatriz Castaño S.*  
HILDA BEATRIZ CASTAÑO SUAREZ  
c.c. 32.472.083  
Representante legal suplente  
CONSORCIO CONAZ





**Notaria 21** DILIGENCIA DE RECONOCIMIENTO DE FIRMA Y CONTENIDO DE DOCUMENTO PRIVADO  
Verificación Biométrica Decreto-Ley 019 2012 Art 68 Decreto-Ley 960 1970

Cali, 2023-09-02 10:33:43  
Ante la Notaría 21 del Círculo de Cali, compareció:

**GOMEZ SALAZAR JAIME ALBERTO**  
quien se identificó con **C.C. 16689578**  
y manifestó que es cierto el contenido de este documento y que la firma es suya. Autorizó el tratamiento de sus datos personales al ser verificada su identidad cotejando sus huellas digitales y datos biográficos contra la base de datos de la Registraduría Nacional del Estado Civil. Ingrese a [www.notariaenlinea.com](http://www.notariaenlinea.com) para verificar este documento.



Cod. jk36o



X *[Signature]*  
El Compareciente

**ROBINSON MOSQUERA HERNANDEZ**  
NOTARIO (E) 21 DEL CÍRCULO DE CALI

República de Colombia  
Departamento del Valle  
Sancti Spiritus de Cali  
Notaría Veintinueve

*[Signature]*

Robinson Mosquera Hernández  
Notario Encargado

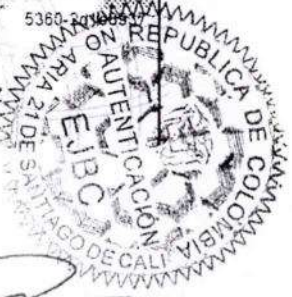



**DILIGENCIA DE RECONOCIMIENTO DE FIRMA Y CONTENIDO DE DOCUMENTO PRIVADO**

**Artículo 68 Decreto-Ley 960 de 1970 y Decreto 1069 de 2015**



COD 2711

En la ciudad de El Carmen De Bolivar, Departamento de Bolivar, República de Colombia, el cinco (5) de septiembre de dos mil veintitres (2023), en la Notaría única del Circulo de El Carmen De Bolivar, compareció: JAIRO ALBERTO MORA ROMERO, identificado con Cédula de Ciudadanía / NUIP 1052067000 y declaró que la firma que aparece en el presente documento es suya y el contenido es cierto.

Jairo A. Mora R.

----- Firma autógrafa -----

d348e80afd

05/09/2023 16:21:10

Conforme al Artículo 18 del Decreto - Ley 019 de 2012, el compareciente fue identificado mediante cotejo biométrico en línea de su huella dactilar con la información biográfica y biométrica de la base de datos de la Registraduría Nacional del Estado Civil.

Acorde a la autorización del usuario, se dio tratamiento legal relacionado con la protección de sus datos personales y las políticas de seguridad de la información establecidas por la Registraduria Nacional del Estado Civil.

Esta acta, que contiene la siguiente información RECONOCIMIENTO AUTENTICACION DE FIRMA

*rene andrade redondo*



RENE ARMANDO ANDRADE REDONDO

Notario Único del Circulo de El Carmen De Bolivar , Departamento de Bolivar

Consulte este documento en <https://notariid.notariasegura.com.co>

Número Único de Transacción: d348e80afd, 05/09/2023 16:21:19



**DIRECTOR  
DE  
OBRA**

Medellín, Mayo 14 de 2026

Señores  
**HOSPITAL SAN RAFAEL DE YOLOBÓ**  
Gerencia General  
Yolombó (Ant.)

**Referencia:** CONVOCATORIA PRIVADA NÚMERO 005-2026

**Objeto:** OBRA PÚBLICA A TODO COSTO (INCLUYE MATERIAL Y MANO DE OBRA) PARA LA CONSTRUCCIÓN Y ADECUACIÓN DEL CENTRO DE DISTRIBUCIÓN (CEDI) DE LAS BODEGAS DEL SERVICIO FARMACÉUTICO Y ALMACÉN DE LA EMPRESA SOCIAL DEL ESTADO HOSPITAL SAN RAFAEL YOLOBÓ. POR EL SISTEMA DE PRECIOS UNITARIOS NO REAJUSTABLES.

Yo EDGAR OSVALDO TOBON QUICENO , Ingeniero civil, Manifiesto mi autorización para presentar mi hoja de vida en el proceso de selección 005-2026 como director de proyecto, Lugar de ejecución municipio de Yolombó, porcentaje de dedicación 30% y en caso de resultar adjudicatarios, también manifiesto mi voluntad de hacer parte del equipo de ejecución del contrato.

Atentamente.

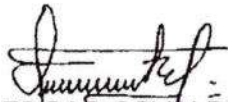

EDGAR OSVALDO TOBON QUICENO  
CC 70'517.163 de Itagüí  
INGENIERO CIVIL  
Mat. Nro. 30.598 Antioquia  
Email edostoqui@yahoo.com

## HOJA DE VIDA

### 1. DATOS PERSONALES

NOMBRES : Edgar Osvaldo  
APELLIDOS : Tobón Quiceno  
LUGAR DE NACIMIENTO : Medellín, Enero 9 de 1964  
CEDULA DE CIUDADANIA : 70'517.153 de Itagüí  
ESTADO CIVIL : Casado  
LIBRETA MILITAR : Segunda Clase  
MATRICULA PROFESIONAL : 30598 Antioquia  
DIRECCION RESIDENCIA : Calle 72 sur No 33-59 Apto. 206  
Medellín  
CELULAR : 321 2179054  
CORREO ELECTRONICO : [edostoqui@yahoo.com](mailto:edostoqui@yahoo.com)

### 2. ESTUDIOS REALIZADOS

PRIMARIA : Escuela República del Salvador  
SECUNDARIA : Liceo Salazar y Herrera, 1982  
UNIVERSARIOS : Universidad de Medellín  
TITULO OBTENIDO : Ingeniero Civil , 1988  
ESTUDIOS ESPECIALIZADOS : Censolar (Sevilla-España) 1994  
TITULO OBTENIDO : Proyectista Instalador de Energía Solar  
ESTUDIOS ESPECIALIZADOS : Universidad de Medellín. Dic/2000  
TITULO OBTENIDO : Especialización en sistemas de Administración de la Calidad Normas ISO 9000

### 3. CURSOS DE INGENIERIA

Diseño e Instalación de Redes de Gas. 1995 SENA.

### 4. CURSOS COMPLEMENTARIOS

- Idioma Francés : Alianza Cultural Colombo Francesa
- Seminario "Planeamiento del transporte Urbano y Aspectos Urbanísticos"
- I Seminario Nacional sobre Edificios de Mediana Altura
- Seminario Internacional sobre Métodos Constructivos en Obras de Acueducto y Alcantarillado.
- Seminario sobre Registro Unico de Proponentes y Ley 80 de 1993

### 5. TRABAJOS REALIZADOS

EXPERIENCIA PROFESIONAL : Treinta y Un (33) Años  
TESIS : Diseño del Acueducto Vereda  
Horizontes del Municipio de  
El Peñol – Antioquia

- **Ingeniero Residente** de la Firma Jorge I Cortés V. y Cía Ltda en la construcción de:

- Canal Quebrada la Moreno 72 (Barrio Castilla)
- Cobertura Quebrada la Moreno 65 (Barrio Castilla)
- Canal Cobertura Quebrada la Canterana (Barrio Castilla)

Trabajo hecho para el municipio de Medellín con interventoría de la Unidad Ejecutora del INVAL. Agosto de 1988 – Abril de 1989

Valor Total del Contrato : \$70'000.000 (Setenta Millones de Pesos)

- **Ingeniero Residente** de la Firma Jorge I Cortés V y Cía Ltda, en la construcción de:
- **Construcción de Domiciliarias de Acueducto en las Zonas Norte y Sur del Area Metropolitana de Medellín**

Trabajo hecho para las EE.PP DE MEDELLIN. Septiembre de 1988 – Agosto de 1989

Valor Contrato: \$250'000.000 (Doscientos Cincuenta Millones de Pesos )

- **Construcción de las siguientes conducciones de acueducto:**
  - Impulsión Ayurá-Esmeralda (En Tubería de Eternit de D=10")
  - Conducción Tesoro -Brisas (En Tubería Hierro Dúctil de D=10")
  - Conducción Ramal Rincon (En Tubería Hierro Dúctil de D=12")
  - Construcción del Acueducto para el Barrio Capillas del Rosario en Belén Rincón (En Tubería PVC de 2" a 12").
  - Conducción Ramal Nutibara (En Tubería Hierro Dúctil de D=18")

FIRMA CONTRATISTA

Jorge I Cortés V y Cía Ltda

CARGO

Ingeniero Residente

ENTIDAD CONTRATANTE

EE.PP de Medellín

FECHA

Marzo de 1990 – Dicbre de 1992

VALOR CONTRATO

\$309'000.000 (Trescientos Nueve  
Millones de pesos)

- **Construcción Puente Vehicular en la Avenida 33 con la Quebrada Picacha (Sector de Bolivariana)**

FIRMA CONTRATISTA

Concorpe S.A

CARGO

Ingeniero Residente

ENTIDAD CONTRATANTE

Municipio de Medellín

FECHA

Febrero 1990 - Mayo 1990

**- Construcción de las Vías internas y Obras de Urbanismo.  
Redes de Acueducto, Alcantarillado, Energía , Teléfonos y citofonía de las  
Urbanizaciones Avalón , Portón, Suiza y Barcelona del Barrio El Poblado  
de Medellín**

EMPRESA	Castaño Vásquez y Cía Ltda
CARGO	Ingeniero Interventor
FECHA	Febrero 1994 – Diciembre 1994
VALOR OBRA	\$320'000.000 (Trescientos Veinte Millones de Pesos)

**- Construcción de Aulas de Capacitación y Biblioteca en el Idem Fe y  
Alegria la Cima.**

FIRMA CONTRATISTA	Consortio Jesús María Tobón G y Cía Ltda – Asintec Ltda
CARGO	Ingeniero Residente
FECHA	Febrero 1995 – Agosto 1995
VALOR CONTRATO	\$156'000.000 (Ciento Cincuenta y Seis Millones de pesos)

**- Limpieza de Sumideros de Aguas Lluvias en toda el área metropolitana  
del Valle del Aburrá.**

EMPRESA	Cooperativa De Egresados del Sena y Constructores COOESENC
CARGO	Ingeniero Residente
ENTIDAD CONTRATANTE	EE.PP de Medellín
FECHA	Diciembre 1994 – Junio 1995
VALOR CONTRATO	\$36'000.000 (Treinta y Ocho Millones de pesos)

**-Construcción de Vias, Senderos y andenes en concreto, redes de  
acueducto y alcantarillado y demás Obras Complementarias en el Barrio  
El Triunfo de Medellín**

EMPRESA	Lombana Pérez y Cía Ltda
CARGO	Ingeniero Director
ENTIDAD CONTRATANTE	Corvide – Primed
FECHA	Diciembre 1995 – Agosto 15 de 1996
CONTRATO	\$59'322.926 (Cincuenta y Nueve Millones Trescientos Veinte y Dos Mil Novecientos Veinte y Seis pesos ml ).

- **Construcción Ancianato Trece de Noviembre**

EMPRESA	Lombana Pérez y Cía Ltda
CARGO	Ingeniero Residente
ENTIDAD CONTRATANTE	Misioneros de la Caridad
FECHA	Febro1996 – Julio 1996
VALOR CONTRATO	\$78'200.000 (Setenta y Ocho Millones Doscientos Mil pesos)

- **Construcción de Graderías y Obras Complementarias en la Unidad Deportiva del Barrio Granizal en Medellín**

EMPRESA	COOESENC
CARGO	Ingeniero Residente
ENTIDAD CONTRATANTE	INDER
FECHA	Febrero 1997 – Mayo 1997
VALOR CONTRATO	\$45'000.000 (Cuarenta y cinco Millones de pesos)

- **Interventoría para la Construcción de la Concentración Escolar Zona Centro Oriental del Primed. Barrio Trece de Noviembre en Medellín**

ENTIDAD CONTRATANTE	Municipio de Medellín
CARGO	Interventor Contratista. Director
FECHA	Noviembre 1995 – Agosto 1997
VALOR CONTRATO INTERVENTORIA	\$62'500.500
VALOR CONTRATO DE CONSTRUCC.	\$7'16'000.000

- **Construcción Puente Vehicular y obras Complementarias (Vías de acceso, portadas y perreras) Finca la Tatis en la Vereda Cabeceras. Municipio de Rionegro Ant**

EMPRESA	Lombana Pérez y Cía Ltda
CARGO	Ingeniero Residente
FECHA	Febrero 1997 – Agosto 1997
VALOR CONTRATO	\$35'000.000

- **Construcción de reformas en la Escuela Caunces de Oriente**

EMPRESA	COOESENC
CARGO	Ingeniero Residente
ENTIDAD CONTRATANTE	Municipio de Medellín
FECHA	Noviembre 1997 – Diciembre 1997
VALOR CONTRATO	\$16'200.000

- **Limpieza de Sumideros de Aguas Lluvias en el área metropolitana del Valle Aburrá**

EMPRESA	COOESENC
CARGO	Ingeniero Residente
ENTIDAD CONTRATANTE	EE.PP de Medellín
FECHA	Febrero 1998 – Agosto 1998
VALOR CONTRATO	\$50'000.000

- **Construcción y Reposición de Redes de Acueducto y Alcantarillado en las zonas Sur y Norte-Centro del Valle de Aburrá, atendida por las Empresas Públicas de Medellín E.S.P GRUPOS I Y II.**

EMPRESA	CONALVIAS SA
CARGO	Ingeniero Director
ENTIDAD CONTRATANTE	EE.PP de Medellín
FECHA	Octubre de 1999- Abril de 2000
VALOR CONTRATO	\$725'000 000

- **Construcción de Via en concreto hidráulico de la carrera 48 entre calles 47 y 46**

EMPRESA	LOMBANA PEREZ Y CIA LTDA
CARGO	Ingeniero Residente
ENTIDAD CONTRATANTE	Municipio de Amagá
FECHA	Mayo de 2000- Octubre de 2000
VALOR CONTRATO	\$59'394.230

EDGAR OSVALDO TOBON QUICENO  
INGENIERO CIVIL  
Email edostoqui@yahoo.com

**- Limpieza Embalse Pantanillo**

EMPRESA	LOMBANA PEREZ Y CIA LTDA
CARGO	Ingeniero Director
ENTIDAD CONTRATANTE	EE.PP de Medellin
FECHA	Octbre/2000- Novbre/ 2000

**- Construcción Alcantarillado Tanque Tablaza (Tubería CCP D=18")**

EMPRESA	LOMBANA PEREZ Y CIA LTDA
CARGO	Ingeniero Residente
ENTIDAD CONTRATANTE	EE.PP de Medellín
FECHA	Novbre/ 2000- Dicbre/ 2000

**-Construcción Alcantarillado Haced (Tubería PVC D=6"). Túnel para atravesar la Autopista Medellín-Bogotá.**

EMPRESA	LOMBANA PEREZ Y CIA LTDA
CARGO	Ingeniero Director
ENTIDAD CONTRATANTE	Industrias Haced sa
FECHA	Marzo de 2001-Abril de 2001

**-Construcción de Cajas para Válvulas y medidores, construcción de muros de contención y obras accesorias de acueducto en la zona norte del valle de aburrá atendida por las empresas públicas de Medellín**

EMPRESA	LOMBANA PEREZ Y CIA LTDA
CARGO	Ingeniero Residente
ENTIDAD CONTRATANTE	Empresas Públicas de Medellín
FECHA	Agosto de 2001- Octubre de 2001
VALOR	\$26'406.000

**-Ejecución de Apiques, Construcción y Reparación de Redes de Alcantarillado en la Zona Norte del Valle de Aburrá. atendida por las Empresas Públicas de Medellín**

EMPRESA	LOMBANA PEREZ Y CIA LTDA
CARGO	Ingeniero Director
ENTIDAD CONTRATANTE	Empresas Públicas de Medellín
FECHA	Noviembre de 2001- Febro de 2002
VALOR	\$20'000.000

**-Construcción locales comerciales, Parqueaderos y Estructura metálica de Cubierta en la Avenida 33 con Carrera 64 Sector Conquistadores de la ciudad de Medellín**

EMPRESA	LOMBANA PEREZ Y CIA LTDA
CARGO	Ingeniero Director de Obra
ENTIDAD CONTRATANTE	Jorge Eduardo Correa
FECHA	Octbre de 2001- Febro de 2002
VALOR CONSTRUCCION	\$285'000.000
VALOR INTERVENTORIA	\$16'500.000

**-Construcción Vivienda de interés Rural en el Municipio de Segovia Antioquia.**

EMPRESA	LOMBANA PEREZ Y CIA LTDA
CARGO	Ingeniero Residente
ENTIDAD CONTRATANTE	Comité Operativo de Saneamiento Básico y Mejoramiento de Vivienda Rural del Municipio de Segovia
FECHA	Junio de 2002- Octubre de 2002
VALOR	\$101'202.036

**-Construcción de Baños y Obras Compiementarias para el edificio del contac Center de las Empresas Públicas de Medellín,ESP.**

EMPRESA	ORLANDO CARDONA MEJIA
CARGO	Ingeniero Auxiliar
ENTIDAD CONTRATANTE	EE PP de Medellín
FECHA	Febro de 2002- Junio de 2002
VALOR	\$195'000.000

**-Interventoria en los aspectos Técnicos, Administrativos y Contables del Proyecto de Vivienda de Interés Rural del Municipio de Necoclí (Antioquia) 81 soluciones de Vivienda Rural**

EMPRESA	LOMBANA PEREZ Y CIA LTDA
CARGO	Director de Interventoría
ENTIDAD CONTRATANTE	Banco Agrario de Colombia
FECHA	Julio de 2002 – Julio de 2004
VALOR CONTRATO INTERVENTORIA	\$50'000.000
VALOR CONTRATO DE CONSTRUCC	\$825'000.000

**-Construcción y Adecuación de los Descargues de los Tanques La Asomadera y Santo Domingo Savio. (Tubería CCP D=18")**

EMPRESA	LOMBANA PEREZ Y CIA LTDA
CARGO	Ingeniero Residente
ENTIDAD CONTRATANTE	EE PP de Medellín
FECHA	Noviembre de 2003- Enero de 2004
VALOR OBRA	107'058.571

**-Obras de Mantenimiento y Reparación de la Comunidad Terapéutica del Municipio de Envigado.**

EMPRESA	JORGE MARIO QUINTERO
CARGO	Ingeniero Residente
ENTIDAD CONTRATANTE	MUNICIPIO DE ENVIGADO
FECHA	Octbre 2003- Novbre de 2003
VALOR OBRA	43'000.000

**-Construcción de las Obras de Mantenimiento del Parque Marceliano Vélez del Municipio de Envigado.**

EMPRESA	JORGE MARIO QUINTERO
CARGO	Ingeniero Residente
ENTIDAD CONTRATANTE	MUNICIPIO DE ENVIGADO
FECHA	Novbre de 2003- Enero de 2004
VALOR OBRA	27'450.000

**-Construcción de Andenes Barrio Las Flores del Municipio de Envigado.**

EMPRESA	JORGE MARIO QUINTERO
CARGO	Ingeniero Residente
ENTIDAD CONTRATANTE	MUNICIPIO DE ENVIGADO
FECHA	Julio de 2004- Septbre de 2004
VALOR OBRA	129'500.000

**-Construcción Red de Alcantarillado Barrio Belalcázar. Tubería PVC D=10". Túnel Sobre Autopista Medellín-Bogotá.**

EMPRESA	LOMBANA PEREZ Y CIA
CARGO	Ingeniero Residente
ENTIDAD CONTRATANTE	Intelca sa-EEPP de Medellín
FECHA	Febrero de 2005-Junio de 2005
VALOR OBRA	\$76'000.000

**-Construcción Red de Hidrantes en las Plantas de Potabilización Ayurá, Manantiales y Villa Hermosa.**

EMPRESA	LOMBANA PEREZ Y CIA
CARGO	Ingeniero Residente
ENTIDAD CONTRATANTE	EE.PP de Medellín
FECHA	Junio de 2005- Octubre de 2005
VALOR OBRA	\$275'000.000

**-Construcción Paseo Urbano Avenida El Poblado. Tramo 1. Desde Pomona hasta La Quebrada La Presidenta.**

EMPRESA	INGEVIAS LTDA
CARGO	Ingeniero Residente
ENTIDAD CONTRATANTE	EDU. Empresa de Desarrollo Urbano
FECHA	Enero de 2006- Agosto de 2006
VALOR OBRA	\$1.950'000.000

**-Adecuación Instituciones Educativas. Institución Educativa Camilo Torres. Barrio Campo Valdés.**

EMPRESA	GERMAN TORRES SALGADO
CARGO	ingeniero Residente
ENTIDAD CONTRATANTE	EDU. Empresa de Desarrollo Urbano
FECHA	Octubre de 2006- Julio de 2007
VALOR OBRA	\$1.150'000.000

**-Supervisión para la Construcción del Troncal Metroplus para el Sistema Integrado de Transporte Masivo del Valle de Aburrá, Incluyendo las Estaciones**

EMPRESA	CONSORCIO SUPERVISION METROPLUS (HMV Ingenieros- Restrepo y Uribe Ltda.)
CARGO	Ingeniero Control Calidad
ENTIDAD CONTRATANTE	METROPLUS S.A
FECHA	Agosto de 2007- a Abril de 2009
VALOR OBRA INTERVENTORIA	\$7'991'917.452 (Siete Mil Novecientos noventa y un millones novecientos diez y siete mil cuatrocientos cincuenta y dos pesos ml)
VALOR OBRA CONSTRUCCION	\$120'000'000.000 (Ciento Veinte Mil Millones de pesos ml)

Cargo éste en el cual se supervisó la ejecución de los siguientes contratos:

- Contrato No 011 de 2007. Corredor de la Carrera 45 entre la Calle 86 y el Parque de Aranjuez. Longitud aproximada de 1.4 km. (Incluye la construcción de muros de contención en varios tramos de la vía)
- Contrato No 018 de 2007. Tramo de la Carrera 55 entre Fatelares y Universidad de Antioquia y calle 67 (Barranquilla) entre Carrera 55 y Palos Verdes. Longitud aproximada: 2,3 km. (Incluye la construcción de la canalización de la quebrada El Ahorcado, la construcción de una vía de

retorno de 280 metros y la protección de los estribos del puente de la Carrera 48-Ecuador.).

- Contrato No 141 de 2007. Construcción del Corredor de la Avenida del Ferrocarril. Tramo entre las Calles 59 y 44 (Incluye la construcción de dos puentes peatonales). Longitud aproximada : 1,6 km.
- Contrato No 128 de 2006. Demolición y construcción del puente de la Calle 50 (Colombia) sobre la Carrera 57 (Avenida del Ferrocarril).

**-Interventoria para la Construcción del Complejo Acuático del Estadio Atanasio Girardot de la ciudad de Medellín.**

EMPRESA	CONSORCIO PCA- PAYC
CARGO	Interventor Residente
ENTIDAD CONTRATANTE	INDER
FECHA	Abril de 2009 – Mayo de 2010
VALOR OBRA INTERVENTORIA	\$2'000'200.000 (Dos Mil
	Ochocientos Noventa y Nueve Millones Doscientos Mil Novecientos Veinte y
	Ocho pesos ml)
VALOR OBRA CONSTRUCCION	\$24'000'000.000 (Veinte y Cuatro
	Mil Millones de pesos ml)

Area Construida: 16.000 m2, de los cuales 8105 son area de urbanismo y 8295 son de edificaciones y piscinas distribuidos en:

- Piscina Actividades Subacuáticas
- Piscina Escuela Adultos
- Piscina Escuela Niños
- Piscina Nado Sincronizado
- Edificio de Baños Públicos
- Edificio de Acceso
- Centro de acopio

**- Construcción CAI Periférico El Progreso**

EMPRESA	INGENIERA MARTHA GARCIA
CARGO	Ingeniero Residente de
	Interventoria
ENTIDAD CONTRATANTE	Empresa de Desarrollo Urbano-
	EDU.
FECHA	Julio de 2010-Diciembre de 2010
VALOR OBRA INTERVENTORIA	\$90'000.000 (Noventa Millones de
	pesos ml)

VALOR OBRA CONSTRUCCION \$550'000.000 (Quinientos  
Cincuenta Millones de pesos ml)

Area Construida: 700 m2, de los cuales:

-250 m2 son área de edificación en concreto ( Pilas profundas, vigas de amarre, muros cargueros y losas)

-450m2 son área de urbanismo (Acueducto, Alcantarillado, cuneta perimetral, bancas, cordones y adoquines).

**\_ Construcción paseo urbano de Moravia en la carrera 52. Desde el centro de desarrollo cultural de Moravia, hasta la casa museo Pedro Nel Gómez:**

EMPRESA  
CARGO  
ENTIDAD CONTRATANTE

ENGICO LTDA  
Director Residente de obra  
MUNICIPIO DE MEDELLIN.  
SECRETARIA DE  
INFRAESTRUCTURA

FECHA  
VALOR OBRA  
Millones de pesos)

Enero de 2011-Junio de 2011  
\$1'200'000.000 (Mil Doscientos

Area Construida: 12.000 m2 de intervención de espacio público distribuidos en:

- 2200 ml de cordón vial
- 1000 ml de red de iluminación en tubería PVC D=4"
- 150 ml de construcción de alcantarillado de A.LL en tubería de concreto de D=12".
- 200 m2 de muros de contención en concreto
- 6000 m2 de andenes en concreto vaciado
- 1200 m2 de mejoramiento de zonas verdes
- 120 ml de pasamanos metálico
- 150 ml de pasamanos en madera
- 2200 ml de adoquín demarcador

**-Construcción Parque Biblioteca 12 de Octubre en la carrera 80 con la calle 104 de la ciudad de Medellín**

EMPRESA  
CARGO  
ENTIDAD CONTRATANTE

CONSORCIO PRONPECO  
Residente de Estructuras  
Empresa de Desarrollo Urbano-  
EDU.

FECHA  
VALOR OBRA  
Millones de pesos)

Julio de 2011-Noviembre de 2012  
\$ 16'000'000.000 (Diez y Seis Mil

Area Construida: 10.000 m2 distribuidos en :

-5750 m2 de edificaciones en concreto (Pilas profundas (h=14m), concretos vigas de amarre, columnas, losas de cimentación, losas de entrepisos, rampas en concreto muros de contención en concreto(1200m2)).

-4250 m2 de urbanismo, dentro de lo cual se construyó:

- \* 70 m de banca en concreto.
- \* 70 m de cuneta perimetral
- \* 60 m de cárcamo .
- \* 400 m de alcantarillado en tubería PVC –S. D= 6" , 10" -12" y 39"
- \* 795 m2 de graderías en concreto
- \* 300 m de acueducto en tubería PVC-P, D= 1" - 2" y -6"
- \* 600 m2 de adoquín en concreto
- \*1200 m2 de plazoleta en concreto afinado

**-Construcción Plataforma en Asfalto (10250m2), en el Aeropuerto José María Córdova, de Rionegro Antioquia**

EMPRESA

CONSORCIO ENGICO-  
INGETIERRAS

CARGO

Residente de Obra

ENTIDAD CONTRATANTE

AIRPLAN.

FECHA

Agosto de 2013- Enero de 2014.

VALOR OBRA

\$3.953'000.000 (Tres Mil

Novecientos Cincuenta y Tres Millones de pesos ml.)

Área Construida. 10250 m2 de plataforma en asfalto.

-Construcción de filtros: 863 m

-Colocación Tubería Acueducto PVC Biaxial de 6": 140m

-Concreto para atraque de tuberías: 197 m3

-Construcción de 110 m de Box Couvert, ancho 1,6 m y altura 2,20m

-Colocación material granular de Subbase: 5183 m3

-Colocación Material Granular de Base: 3588m3

-Base Asfáltica tipo MSC-1: 2050m3

Carpeta Asfáltica de Rodadura MDC-2: 1332 m3.

**-Interventoría para la Construcción de la Lateral Norte de la Quebrada Zúñiga.**

EMPRESA

CIMAG SAS.

CARGO

Director Residente de Interventoría

ENTIDAD CONTRATANTE

MUNICIPIO DE MEDELLIN

FECHA

Enero de 2014- Julio de 2014

VALOR OBRA \$1.959'431.949 (Mil Novecientos Cincuenta y Nueve Millones Cuatrocientos Treinta y Un Mil Novecientos Cuarenta y Nueve pesos ml.)

Actividades realizadas:

- Construcción vía en asfalto: 210 m<sup>2</sup>
- Estructura y Muros de contención (De H=6,5 m y ancho=0,60m): 372,50m<sup>3</sup>
- Construcción pilas profundas, ( D= 1,2m, H=12m= 200m<sup>3</sup>
- Sendero peatonal en adoquín de concreto (Ancho 2m) = 340m
- Construcción Alcantarillado en tuberías PVC (D=10" 16" Y 27") =152 m
- Construcción filtros (Ancho 0,40m , Altura de 2-3m) =160m
- Colocación Subbase Granular= 593 m<sup>3</sup>
- Colocación Base Granular = 400m<sup>3</sup>
- Colocación Mezcla Asfáltica MDC-1=148 M<sup>3</sup>
- Colocación Mezcla Asfáltica MDC-2= 89 M<sup>3</sup>
- Intervención lecho de quebradas Zúñiga y Ayurá=30m
- Colocación Cordón Vial= 320m

**-Contrato Interventoría No 139 de 2014.**

**Objeto: Interventoría Técnica, Administrativa, Financiera, Legal y Ambiental para la construcción de las obras relacionadas con la Adecuación y Mejoramiento del Espacio Público en el Paseo Urbano de Villatina, Paseo Urbano de La Uva, Paseo Urbano de Tres Esquinas y Plazoleta del Trece de Noviembre en la ciudad de Medellín**

EMPRESA	INGEOCILCON SAS.
CARGO	Director de Interventoría
ENTIDAD CONTRATANTE	EMPRESA DE DESARROLLO URBANO. EDU
FECHA	Agosto de 2014- Mayo 30 de 2016
VALOR OBRA	\$7.721'678.941 (Siete Mil Setecientos Veinte y Un Millones Seiscientos Setenta y Ocho Mil Novecientos Cuarenta y Un pesos ml.)

Actividades realizadas:

- Construcción de andenes en concreto: 6475,92 m<sup>2</sup>
- Construcción de muros de contención en concreto de 21 Mpa: 328,45 m<sup>3</sup>
- Colocación de bordillo de 15x45x80cm, cordón vial: 2268,47m
- Construcción de Piso en Adoquín de 20x20x6cm (peatonal): 1714,94m<sup>2</sup>
- Construcción de Piso en Adoquín de 20x20x8cm(vehicular):325,31m<sup>2</sup>
- Instalación pasamanos metálico de 1,00m de altura: 2783,54m
- Pavimentación total de via en mezcla asfáltica MDC-2: 377,69m<sup>3</sup>
- Pavimento en concreto de 21 Mpa: 82,27 m<sup>3</sup>
- Construcción escaleras sobre terreno en concreto de 21 mpa: 775,99 m<sup>2</sup>
- Construcción de pisos en madera sintética para Deck: 470,20m<sup>2</sup>
- Tubería PVC-NOVAFORT, de 250 mm, para alcantarillado: 425,29m
- Tubería PVC-NOVAFORT, de 315 mm, para alcantarillado: 21,9m
- Tubería PVC-NOVAFORT, de 400 mm, para alcantarillado: 17,41m

- Tubería PVC-NOVAFORT, de 450 mm, para alcantarillado: 33,80m
- Tubería PVC-NOVAFORT, de 500 mm, para alcantarillado: 33,30m
- Construcción Domiciliarias de Alcantarillado, D=6": 42Un
- Construcción Red de Distribución de Acueducto en Tubería PVC-P, RDE 21 de Diámetro = 3": 1651,81m
- Construcción Conducción de Acueducto en Tubería PVC-P, RDE 21 de Diámetro=6": 227,47m
- Construcción de domiciliarias de acueducto en tubería PF de ½": 268 Un
- Construcción estación reguladora de presión, diámetro 2": 1 un
- Construcción Tanque de Almacenamiento de agua. En concreto de 28Mpa. capacidad de 286 m<sup>3</sup>: 130,31 m<sup>3</sup>
- Construcción cerramiento en malla: 120,1 m

**--Contrato de Obra No 4600067200 de 2016.**

**Objeto: Construcción de la Nueva Guardia y Obras Complementarias para la Cuarta Brigada del Ejército Nacional**

EMPRESA	CONSORCIO MYC.
CARGO	Director de Obra
ENTIDAD CONTRATANTE	SECRETARIA DE SEGURIDAD Y CONVIVENCIA DEL MUNICIPIO DE MEDELLIN
FECHA	Septiembre de 2016 – Abril de 2017
VALOR OBRA	\$2.920.807.989 (Dos Mil Novecientos Veinte Millones Ochocientos Siete Mil Novecientos Ochenta y Nueve pesos ml.)

Área Total Construida: 4600 m<sup>2</sup>

Actividades representativas ejecutadas:

- Construcción estructura de la guardia, (zapatas profundas, vigas de amarre, columnas circulares en cto de diámetro 0,60m, losas aligeradas y vigas aéreas= 400m<sup>2</sup>.
- Construcción garita de control vehicular: zapatas profundas, vigas de amarre de fundación, columnas y losa = 18 m<sup>2</sup>
- Construcción Garita de vigilancia: zapatas profundas, vigas de amarre de fundación, columnas, dos losas aéreas en concreto = 7m<sup>2</sup>
- Construcción Caniles: vigas de fundación en concreto, muros doveliados en bloque de 10x20x40, cerramiento en estructura metálica y enchape de muros en cerámica de 25x35cm=40m<sup>2</sup>
- Construcción Plazoleta auxiliar en adoquín y grama: 1245 m<sup>2</sup>
- Construcción zona de parqueaderos en asfalto=2015 m<sup>2</sup>
- Construcción Cerramiento perimetral en bloque de concreto doveliado, hasta una altura de 3,50 m y estructura metálica de cerramiento= 76m
- Construcción de andenes en concreto=800 m<sup>2</sup>
- Construcción Astas de Banderas de altura 17 y 15 m= 3un
- Colocación Base Granular=403m<sup>3</sup>
- Colocación Subbase granular= 604m<sup>3</sup>
- Construcción pavimento asfáltico=320 m<sup>3</sup>

**-Contrato de Interventoría No 4600073021 de 2017**

**Objeto: Interventoría para el Mejoramiento y Construcción de Obras de espacio público y de vías de la comuna 6 y de la zona rural –comuna 50, del municipio de Medellín (Programa PL Y PP 2016-2017).**

EMPRESA	INGEOCILCON SAS.
CARGO	Residente de Interventoría
ENTIDAD CONTRATANTE	MUNICIPIO DE MEDELLIN- SIF
FECHA	11 de Dicbre/ 2017 a 17 Jun/ 2018
VALOR OBRA	\$1.001.579.875 (Mil Un Millones
	Quinientos Setenta y Nueve Mil Ochocientos Setenta y Cinco pesos ml.)
VALOR INTERVENTORIA	\$108.000.000 (Ciento Ocho
	Millones de pesos ml)

Área Total Construida de andenes 472,29 m<sup>2</sup>  
Total de cordón prefabricado 324,70 m  
Total de Cordón – Cuneta vaciado 721 m

**--Contrato de Obra No 102 de 2018.**

**Objeto: Interventoría Técnica, Administrativa, Financiera, Legal y Ambiental para la Construcción de la Primera Etapa de la Institución Educativa Tricentenario en el Municipio de Medellín.**

EMPRESA	CONSORCIO HECMAN SAS.
CARGO	Director de Interventoría
ENTIDAD CONTRATANTE	EMPRESA DE DESARROLLO
URBANO-EDU	
FECHA	01 de Fbro/ 2018 a 31 Enero/ 2019
VALOR OBRA	\$5.603.097.242 (Cinco Mil
	Seiscientos Tres Millones Noventa y Siete Mil Doscientos Cuarenta y Dos
	pesos ml.)
VALOR INTERVENTORIA	\$711.270.333 (Setecientos Once
	Millones Doscientos Setenta Mil Trescientos Treinta y Tres pesos ml)

Area Total Construida: 2350 m<sup>2</sup> de edificación en concreto

**-Interventoría a PP – Construcción de obras de mitigación en las comunas y corregimientos de los costados oriental y occidental de la ciudad de Medellín**

EMPRESA	INGEOCILCON SAS.
CARGO	Director de Interventoría
ENTIDAD CONTRATANTE	MUNICIPIO MEDELLIN. DAGRD
FECHA	29 Octubre/ 2018 a 28 Febrero/ 2019

VALOR OBRA Millones de pesos ml.)	\$1.071.000.000 (Mil Setenta y Un
VALOR INTERVENTORIA Millones de pesos ml.)	\$104.000.000 (Ciento Cuatro

**-Contrato de Interventoría No AP 56 de 2019.**

**Objeto: Interventoría Técnica, Administrativa, Financiera, Legal y Ambiental para la Construcción del Parque de Belén y áreas de influencia en la Comuna 16- Belén, en la ciudad de Medellín.**

EMPRESA	INGEOCILCON SAS.
CARGO	Director de Interventoría
ENTIDAD CONTRATANTE	EMPRESA DE DESARROLLO
URBANO-EDU	
FECHA	27 de Fbro/ 2019 a 09 Novbre/ 2019
VALOR OBRA	\$2.772.494.459 (Dos Mil Setecientos Setenta y Dos Millones Cuatrocientos Noventa y Cuatro Mil Cuatrocientos Cincuenta y Nueve pesos ml.)
VALOR INTERVENTORIA	\$565.131.771 (Quinientos Sesenta y Cinco Millones Ciento Treinta y Un mil Setecientos Setenta y Un pesos ml.)

Área Total Construida: 5500 m2 de urbanismo

**- Construcción de Redes de Acueducto, Alcantarillado de Aguas Residuales y Lluvias en los sectores de Tablaza y Pueblo Viejo en el Municipio de La Estrella, Antioquia, según convenio interadministrativo de uso de recursos # 1038 de 2020 suscrito con el Ministerio de Vivienda, Ciudad y Territorio.**

EMPRESA	CONSORCIO GYA 2020.
CARGO	Ingeniero Residente de Obra
ENTIDAD CONTRATANTE	Municipio de La Estrella
FECHA	20 de julio/2021 a 30 de Junio/2022
VALOR OBRA	\$94.000.000.000 (Noventa y Cuatro Mil Millones de Pesos ml)

Tubería de Alcantarillado instalada: 3310ml, de tubería novaafort entre 8" y 24".

**- Contrato No DESur-IP-064 DE 2023. Realizar la Interventoría técnica, administrativa, financiera, ambiental y jurídica para la construcción de las redes de acueducto y alcantarillado en diferentes sitios del municipio de Envigado, en cumplimiento del acta de ejecución No 6 del convenio interadministrativo ENV-09-09-0945-21.**

EDGAR OSVALDO TOBON QUICENO  
INGENIERO CIVIL  
Email edostoqui@yahoo.com

EMPRESA	DIRYCON SAS.
CARGO	Residente de Interventoría
ENTIDAD CONTRATANTE	Empresa de Vivienda y
Desarrollo Urbano y Rural del Municipio de	Envigado "DESUR".
FECHA INICIO	15 de mayo de 2023
FECHA TERMINACION	31 de julio de 2024.
VALOR OBRA	\$2.609.639.562 (Dos Mil
Seiscientos Nueve Millones Seiscientos treinta y Nueve mil Quinientos	
Sesenta y Dos pesos ml).	
VALOR INTERVENTORIA	\$166.366.594 (Ciento Sesenta
y Seis Millones Trescientos Sesenta y Seis Mil Quinientos Noventa y Cuatro	
pesos ml)	

**EXPERIENCIA EN EL AREA DE GESTION DE CALIDAD NORMAS ISO 9000  
y GESTION EMPRESARIAL**

**-TESIS DE GRADO DE LA ESPECIALIZACION EN NORMAS ISO.** Cartilla para Auditados. Metodología para que el personal dedicado a la construcción de obras civiles se prepare, atienda y participe para recibir las Auditorías de Calidad.

FECHA : Agosto de 1999- Agosto de 2000

**- implementación y Administración del Sistema de Calidad de la Empresa Lombana Pérez y cia Ltda.**

EMPRESA : LOMBANA PEREZ Y CIA LTDA  
CARGO : Coordinador de Calidad  
FECHA : Diciembre de 1999- Sept. de 2005

**- Asesoría para el Montaje e Implementación del sistema de Calidad de la Empresa Constructora Lorea Ltda**

EMPRESA : CONSTRUCTORA LOREA  
CARGO : Asesor del Sistema de Calidad  
FECHA : Junio de 2004 – Dicbre de 2004

**- Director de proyectos de inversión y desarrollo social**

EMPRESA : CAMIRAC  
CARGO : Director Proyectos  
FECHA : Noviembre de 2005- Junio de 2008

**-Supervisión para la Construcción del Troncal Metroplús para el Sistema Integrado de Transporte Masivo del Valle de Aburrá, Incluyendo las Estaciones**

EMPRESA : CONSORCIO SUPERVISION METROPLUS (HVM Ingenieros- Restrepo y Uribe Ltda.)  
CARGO : Coordinador de Calidad  
ENTIDAD CONTRATANTE : METROPLUS S.A  
FECHA : Agosto de 2007- a Abril de 2009  
VALOR OBRA INTERVENTORIA : \$7'991'917.452 (Siete Mil Novecientos noventa y un millones novecientos diez y siete mil cuatrocientos cincuenta y dos pesos ml)  
VALOR OBRA CONSTRUCCION : \$120'000'000.000 (Ciento Veinte Mil Millones de pesos ml)

Cargo éste en el cual se supervisó la calidad de los siguientes contratos:

- Contrato No 011 de 2007. Corredor de la Carrera 45 entre la Calle 86 y el Parque de Aranjuez. Longitud aproximada de 1,4 km. (Incluye la construcción de muros de contención en varios tramos de la vía).
- Contrato No 018 de 2007. Tramo de la Carrera 55 entre Fatelares y Universidad de Antioquia y calle 67 (Barranquilla) entre Carrera 55 y Palos Verdes. Longitud aproximada: 2,3 km. (Incluye la construcción de la canalización de la quebrada El Ahorcado, la construcción de una vía de retorno de 280 metros y la protección de los estribos del puente de la Carrera 48-Ecuador.).
- Contrato No 141 de 2007. Construcción del Corredor de la Avenida del Ferrocarril. Tramo entre las Calles 59 y 44 (Incluye la construcción de dos puentes peatonales). Longitud aproximada : 1,6 km.
- Contrato No 128 de 2006. Demolición y construcción del puente de la Calle 50 (Colombia) sobre la Carrera 57 (Avenida del Ferrocarril).

**Referencias:**

Arquiteto Álvaro Martín Viana Tel 317 17 82

Arquiteto Jorge Mario Quintero Tel 311- 300 13 92

Arquiteto Oscar Rodrigo Usuga Tel 312-297 37 74

Atentamente,

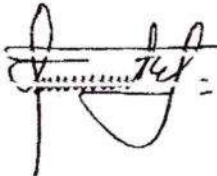

**EDGAR OSVALDO TOBON QUICENO**  
INGENIERO CIVIL  
Mat. Nro. 30.598 Antioquia  
Celular: 321 2179054

REPÚBLICA DE COLOMBIA  
IDENTIFICACION PERSONAL  
CEDULA DE CIUDADANIA

NUMERO 70.517.153

TOBON QUICENO

APELLIDOS

EDGAR OSWALDO

NOMBRES

FIRMA

Elimina la filigrana digital ahora

Edgar

FECHA DE NACIMIENTO

09-ENE-1964

VIPELLIN  
(ANTIQUIA)

LUGAR DE NACIMIENTO

1.65

ESTATURA

A+

C.S. RH

SEXO

23-MAR-1982 ITAGUI

FECHA Y LUGAR DE EXPEDICION

INDICE DERECHO



Elimina la filigrana digital ahora

REGISTRADO NACIONAL  
CARLOS ARIEL SAICHEZ TORRES

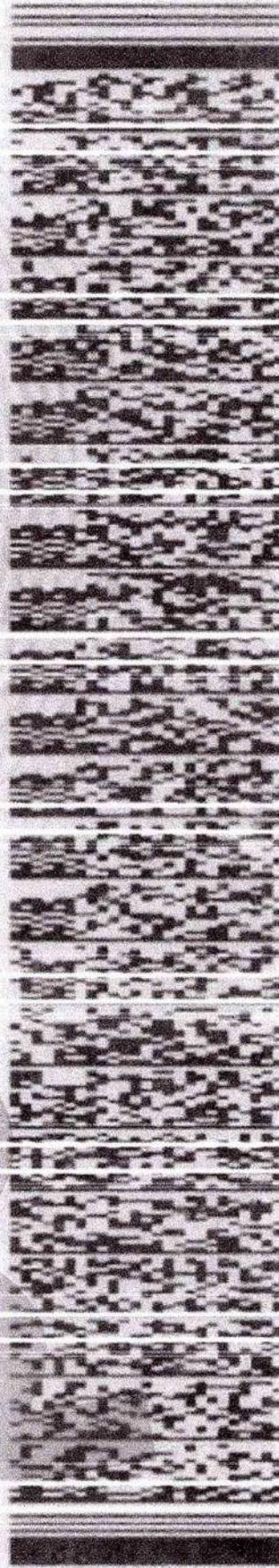

A-0100100-00210132-M-0070517153-20100122

00202)2284A 1

26X1624991

Elimina la filigrana digital anora

FAMILIA NO. 8520230598NT

Ingeniero CIVIL

APPELLIDOS

TOBON QUICENO

NOMBRES

Edgar Osvaldo

D.C. 70.517.153

UNIVERSIDAD

De Medellin

*Edgar Osvaldo Tobon Quiceno*



**CONSEJO PROFESIONAL NACIONAL DE INGENIERÍA  
COPNIA**

**EL DIRECTOR GENERAL**

**CERTIFICA:**

1. Que EDGAR OSVALDO TOBON QUICENO, identificado(a) con CEDULA DE CIUDADANIA 70517153, se encuentra inscrito(a) en el Registro Profesional Nacional que lleva esta entidad, en la profesión de INGENIERIA CIVIL con MATRICULA PROFESIONAL 05202-30598 desde el 19 de Enero de 1989, otorgado(a) mediante Resolución Nacional 2.
2. Que el(la) MATRICULA PROFESIONAL es la autorización que expide el Estado para que el titular ejerza su profesión en todo el territorio de la República de Colombia, de conformidad con lo dispuesto en la Ley 842 de 2003.
3. Que el(la) referido(a) MATRICULA PROFESIONAL se encuentra **VIGENTE**
4. Que el profesional no tiene antecedentes disciplinarios ético-profesionales.
5. Que la presente certificación se expide en Bogotá, D.C., a los trece (13) días del mes de Mayo del año dos mil veintiseis (2026).

**Rubén Darío Ochoa Arbeláez**

\_\_\_\_\_  
Firmal del titular (\*)

(\*)Con el fin de verificar que el titular autoriza su participación en procesos estatales de selección de contratistas. La falta de firma del titular no invalida el Certificado

El presente es un documento público expedido electrónicamente con firma digital que garantiza su plena validez jurídica y probatoria según lo establecido en la Ley 527 de 1999. Para verificar la firma digital, consulte las propiedades del documento original en formato .pdf.

Para verificar la integridad e inalterabilidad del presente documento consulte en el sitio web [https://tramites.copnia.gov.co/Copnia\\_Microsite/CertificateOfGoodStanding/CertificateOfGoodStandingStart](https://tramites.copnia.gov.co/Copnia_Microsite/CertificateOfGoodStanding/CertificateOfGoodStandingStart) indicado el número del certificado que se encuentra en la esquina superior derecha de este documento.



**Universidad de Medellín**

ACTA DE GRADO NUMERO 2.517

Julio 22 de 1988

**ACTA DE OTORGAMIENTO DEL TITULO DE "INGENIERO CIVIL" AL SEÑOR  
EDGAR OSVALDO TOBON QUICENO.**

En la Ciudad de Medellín, Departamento de Antioquia, República de Colombia, a los 4:00 p.m., del día 22 de julio de 1988, en el Teatro "Gabriel Obregón Botero" de la Universidad de Medellín, se llevó a cabo el acto solemne de otorgamiento del grado de "INGENIERO CIVIL" al señor EDGAR OSVALDO TOBON QUICENO.

El aspirante terminó sus estudios en la Facultad de Ingeniería Civil, los que realizó en el lapso comprendido entre el mes de febrero de 1983 y el mes de julio de 1986. Cumplió con los demás requisitos exigidos por la Universidad para optar al grado, de conformidad con lo establecido en el acuerdo 13 de septiembre de 1979, y estar a paz y salvo con la Universidad por todo concepto.

Elaboró un proyecto titulado: "DISEÑO ACUEDUCTO VEREDA HORIZONTES DEL MUNICIPIO DE EL PEROL", el cual fue aprobado por los ingenieros Iván Alvaro Restrepo Páramo, Hernán Rojo Fernández de la Secretaría de Desarrollo de la Comunidad y Freddy Corcho Romero por la Universidad de Medellín; un ejemplar de dicho trabajo fue entregado en la Biblioteca de Facultades "Eduardo Fernández Botero".

La solemnidad estuvo presidida por los suscritos Rector de la Universidad de Medellín y Decano de la Facultad de Ingeniería Civil. Actuó como secretario, el Secretario General de la Universidad.

Leída la documentación reglamentaria, el señor Rector tomó al graduando el juramento de rigor y le hizo entrega del diploma en el cual se atestigua bajo la fe pública de que se halla investida la Universidad que es idóneo para ejercer la profesión de "INGENIERO CIVIL" en todo el territorio de la República de Colombia.

El presente título se expide en virtud de la autorización conferida por la Resolución número 001572 del 25 de agosto de 1986, del Director del Instituto Colombiano para el Fomento de la Educación Superior (ICFES).

El graduado se identifica con cédula de ciudadanía No. 70.517.153 de Itagüí(Ant)

Para constancia se firma la presente acta con el número de copias que ordena el reglamento orgánico de la Universidad.

  
JAIME TOBON VILLEGAS  
Rector

  
  
ARTURO ARIZCHUN JARAMILLO  
Decano  
Facultad Ingeniería Civil

  
FERNANDO ALONSO RODAS  
Secretario General

LA REPUBLICA DE COLOMBIA  
MINISTERIO DE EDUCACION NACIONAL



Y EN SU NOMBRE

# LA UNIVERSIDAD DE MEDELLIN

y en atención a que

**Edgar Osvaldo Tobón Quicena**

ha completado los estudios reglamentarios de la

**Facultad de Ingeniería Civil**

le contiene, por medio del presente diploma, el título de

**Ingeniero Civil**

Expedido en Medellín, a 22 de JULIO de 1968

*Francisco José Mejía*  
El Rector de la Universidad



*Francisco José Mejía*  
El Decano de la Facultad

El Graduado *Edgar Osvaldo Tobón Quicena*  
C.C. 1057153 DE TAGUI

*Francisco José Mejía*  
El Secretario General

Referenciado en Medellín el de 1968  
Anotado al folio del Libro de Diplomas de Profesionales No. 1818

REGISTRO DE LA UNIVERSIDAD DE MEDELLIN
REG. No. 2725 DE 1968
FOLIO 275 LIBRO 11
FECHA 27 de Julio de 1968
Jefe División Registro y Utopías

LA REPUBLICA DE COLOMBIA  
EL MINISTERIO DE EDUCACION NACIONAL



EN SU NOMBRE:

# LA UNIVERSIDAD DE MEDELLIN

Con Permisión Jurídica rectificada mediante Resolución No. 103 del 31 de julio de 1950 del Ministerio de Justicia

y en atención a que

## EDGAR OSVALDO TOEON QUICENO

ha cumplido con los requisitos legales; y estatutarios correspondientes, le confiere,

por medio del presente diploma, el título de

### ESPECIALISTA EN

## SISTEMAS DE ADMINISTRACION DE LA CALIDAD ISO 9000

Expedido en Medellín, el 15 de Diciembre de 2000

  
EL RECTOR  
UNIVERSIDAD DE MEDELLIN

REC-37-A

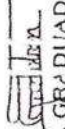
  
EL GRADUADO

C.C. 7051153 DE MEDELLIN

Refrendado en Medellín, el 15 de Diciembre de 2000  
Anotado al folio 86.0 del libro de Diplomas de Profesionales No. 14  
de la Universidad de Medellín

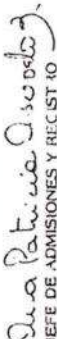
  
JEFE DE ADMISIONES Y REGISTRO

02641

  
EL DIRECTOR DE PROGRAMA  
UNIVERSIDAD DE MEDELLIN

ESPECIALIZACION EN SISTEMA DE  
ADMINISTRACION DE CALIDAD ISO-9001

EL SECRETARIO GENERAL

ACTA DE GRADO NÚMERO 11948

del 15 de diciembre del 2000

ACTA DE OTORGAMIENTO DEL TÍTULO DE ESPECIALISTA EN SISTEMAS DE ADMINISTRACIÓN DE LA CALIDAD ISO 9000 A EDGAR OSVALDO TOBÓN QUICENO.

En la ciudad de Medellín, Departamento de Antioquia, República de Colombia, a las 14:00 horas del 15 de diciembre del 2000, en el Teatro Gabriel Obregón Botero de la Universidad de Medellín, se llevó a cabo el acto solemne de otorgamiento del título de ESPECIALISTA EN SISTEMAS DE ADMINISTRACIÓN DE LA CALIDAD ISO 9000 a EDGAR OSVALDO TOBÓN QUICENO, identificado con la cédula de ciudadanía número 70.517.153, quien cumplió los requisitos exigidos por la Universidad.

La solemnidad estuvo presidida por el Rector de la Universidad y el Jefe de la Especialización en Sistemas de Administración de la Calidad ISO 9000. Actuó como Secretario, el Secretario General.

Aportada la documentación reglamentaria, el señor Rector tomó al graduando la promesa de rigor y le hizo entrega del diploma que acredita su idoneidad para ejercer tal profesión en el territorio de la República de Colombia.

Para constancia se firma la presente Acta por los suscritos Rector, Jefe de la Especialización en Sistemas de Administración de la Calidad ISO 9000 y Secretario General de la Universidad de Medellín, quienes certifican que ésta es una institución privada, de educación superior, con personería jurídica reconocida mediante Resolución número 103 del 31 de julio de 1950, expedida por el Ministerio de Justicia y que el programa fue creado por Acuerdo 06 del 24 de febrero de 1998, del Consejo Académico, registrado en el MREDES bajo el número 181256580000500111400.



NÉSTOR HINCAPIÉ VARGAS  
UNIVERSIDAD DE MEDELLÍN  
RECTORÍA



UNIVERSIDAD DE MEDELLÍN  
ESPECIALIZACIÓN EN SISTEMA DE ADMINISTRACIÓN DE CALIDAD ISO 9000  
HERNÁN GUTIÉRREZ ISAZA  
Jefe Especialización

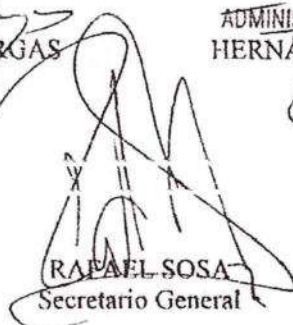

RAFAEL SOSA  
Secretario General



**CENSOLAR**  
 CENTRO DE ESTUDIOS DE LA ENERGIA SOLAR  
 Avda. República Argentina, 1. Sevilla (ESPAÑA)

CENTRO DE ENSEÑANZA A DISTANCIA AUTORIZADO POR EL MINISTERIO DE EDUCACION Y CIENCIA. NUMERO DEL REGISTRO 41.010.046

**DIPLOMA**

Es otorgado conforme con la actual legislación vigente, a favor de:

**EDGAR OSWALDO TOBON QUICENO**

Por el cual, se acredita la suficiencia demostrada en los estudios de carácter profesional correspondientes al curso de

**PROYECTISTA INSTALADOR DE ENERGIA SOLAR**

(AUTORIZADO POR EL M.E.C. POR O.M. DE FECHA 26-11-1982)

Y se le otorga la calificación final de **NOTABLE**

Estos estudios no tienen efecto académico oficial.

En Sevilla, a 7 de Septiembre de 1994

EL INTENDENTE

EL JEFE DE ESTUDIOS

EL DIRECTOR TECNICO  
 Vº Bº

SELLO DEL CENTRO

REGISTRADO EN EL FOLIO 50 NUMERO 68

**I SEMINARIO NACIONAL  
SOBRE  
Edificios de Mediana Altura**

Macellín, Septiembre 6 al 9 de 1988

**E D G A R T O B O N**

**CERTIFICADO DE ASISTENCIA**

*Edgar Tobon*  
Director Seminario

*Amor Seminal*  
Presidente Asociación



**EMICAL**  
Empresas Municipales de Cali

## CERTIFICA QUE:

EDGAR TOBON

Asistió al

# SEMINARIO INTERNACIONAL

Sobre métodos constructivos en Obras de Acueducto y Alcantarillado

Intensidad Horaria: 38 Hr.

Dado en Cali a los 19 días del mes de Mayo de 1989

  
GERENTE GENERAL

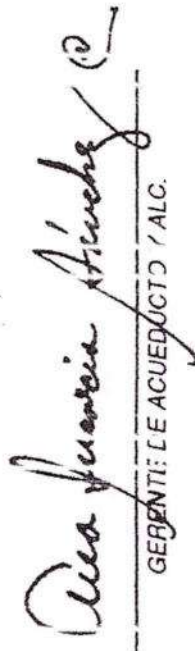
  
GERENTE DE ACUEDUCTO / ALC.



**EMCALI**  
Empresas Municipales de Cali

SC

CERTIFICACION

La organización del Seminario Internacional sobre Métodos Constructivos en Obras de Acueducto y Alcantarillado certifica que el Señor (a) \_\_\_\_\_  
EDGAR TOBON asistió a todas las conferencias dictadas en el marco de este evento, realizado en Cali del 15 al 20 de Mayo de 1989.

En constancia se firma en Cali a los Veinte días del mes de Mayo de Mil Novecientos Ochenta y Nueve.

Atentamente,

*Ignacio Restrepo*  
IGNACIO RESTREPO R  
oficina operativa

pdfelement

**SEMINARIO INTERNACIONAL**

**Sobre métodos constructivos en Obras de Acueducto y Alcantarillado**  
CALI, MAYO 15 AL 19 DE 1989

**Cali con buenos servicios**  
**Compromiso de todos**



Certifica que  
EDGAR TOBON QUICENO

asistió al Seminario

REGISTRO UNICO DE PROponentes Y LEY 80

dictado por

SAI - CAMARA DE COMERCIO DE MEDELLIN

Medellín, MARZO 29 de 1995

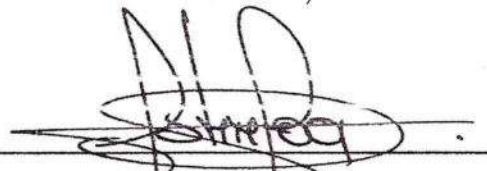
  
Director Ejecutivo  
Sociedad Antioqueña de Ingenieros y Arquitectos

  
Presidente Ejecutivo  
Cámara de Comercio de Medellín

GOBERNACION DE ANTIOQUIA  
SECRETARIA DE MINAS Y ENERGIA

REGISTRO DE PROFESIONALES  
INSTALADORES DE GAS

EDGAR OSWALDO TOBON QUICENO

Nombre: 70.117.153 Afiliados: ITACUI (ANT)

C.C. de INGENIERO CIVIL

Profesión u oficio: 36558 DE ANTIOQUIA

Matrícula No. 10 AGOSTO DE 1.995

Fecha de inscripción: CONSEJO PROFESIONAL NACIONAL DE INGENIERIA  
Y ARQUITECTURA DE ANTIOQUIA

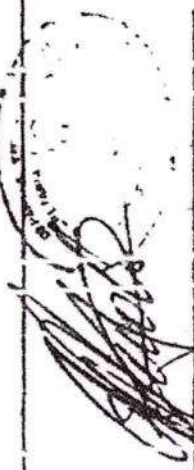
Consejo Profesional que autoriza T.P.: 

FIRMA Y SELLO QUE AUTORIZA

Concepto  0  2 Actualización

4. Número de formulario

14704387850



(415)7707212489984(8020) 000001470438785 0

Número de Identificación Tributaria (NIT) 7 0 5 1 7 1 5 3 | 6. DV 3 | 12. Dirección seccional Impuestos de Medellín | 14. Buzón electrónico 1 1

IDENTIFICACIÓN

24. Tipo de contribuyente: Persona natural o sucesión ilíquida (2)  
 25. Tipo de documento: Cédula de Ciudadanía (1 3)  
 26. Número de Identificación: 7 0 5 1 7 1 5 3  
 27. Fecha expedición: 1 9 8 2, 0 3, 2 3  
 Lugar de expedición: COLOMBIA (28. País: 1 6 9, 29. Departamento: Antioquia, 30. Ciudad/Municipio: Itagüí, 36 0)  
 31. Primer apellido: TOBON  
 32. Segundo apellido: QUICENO  
 33. Primer nombre: EDGAR  
 34. Otros nombres: OSVALDO  
 35. Cédula social  
 36. Nombre comercial  
 37. Sigla

UBICACIÓN

38. País: COLOMBIA (1 6 9)  
 39. Departamento: Antioquia (0 5)  
 40. Ciudad/Municipio: Sabaneta (6 3 1)  
 41. Dirección principal: CL 72 SUR 33 59 AP 206  
 42. Correo electrónico: edostoqui@yahoo.com  
 43. Código postal  
 44. Teléfono 1: 3 1 9 5 0 9 6 8 2 8  
 45. Teléfono 2: 5 4 1 7 0 6 2

CLASIFICACIÓN

Actividad económica				Ocupación		52. Número establecimientos
Actividad principal		Actividad secundaria		Otras actividades		
46. Código	47. Fecha inicio actividad	48. Código	49. Fecha inicio actividad	50. Código	51. Código	
4 2 9 0	1 9 9 4, 0 1, 0 3	4 3 9 0	1 9 9 4, 0 1, 0 3	4 7 1 9, 4 7 2 1	2 1 4 2	

Responsabilidades, Calidades y Atributos

53. Código: 4 9  
 No responsable de IVA

DOCUMENTO SIN EFECTOS

Obligaciones aduaneras

54. Código: 1 2 3 4 5 6 7 8 9 10  
 11 12 13 14 15 16 17 18 19 20

Exportadores

55. Forma 56. Tipo Servicio 1 2 3  
 57. Modo  
 58. CPC

IMPORTANTE: Sin perjuicio de las actualizaciones a que haya lugar, la inscripción en el Registro Único Tributario -RUT-, tendrá vigencia indefinida y en consecuencia no se exigirá su renovación

Para uso exclusivo de la DIAN

59. Anexos SI  NO  60. No. de Folios: 0 61. Fecha: 2020 - 08 - 19 / 09 : 13: 30

La información suministrada a través del formulario oficial de inscripción, actualización, suspensión y cancelación del Registro Único Tributario (RUT), deberá ser exacta y veraz; en caso de constatar inexactitud en alguno de los datos suministrados se adelantarán los procedimientos administrativos sancionatorios o de suspensión, según el caso.  
 Párrafo del artículo 1.5.1.2.20 del Decreto 1625 de 2016.  
 Firma del solicitante:

Sin perjuicio de las verificaciones que la DIAN realice.  
 Firma autorizada:

984. Nombre: TOBON QUICENO EDGAR OSVALDO  
 985. Cargo: CONTRIBUYENTE

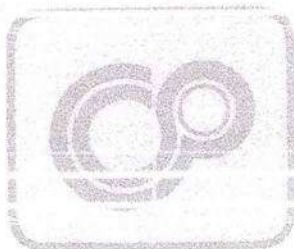

**CONCORPE S.A.**  
INGENIEROS CONSTRUCTORES  
Asociación A. R.C.  
NIT: 800 033 750.3

CITE ESTE NUMERO AL CONTESTAR

Medellin, 29 de mayo de 1996

A QUIEN PUEDA INTERESAR

Mediante la presente certificamos que el señor EDGAR OSWALDO TOBON QUICENO con cédula de ciudadanía número 70'517.153 expedida en Medellín, laboró en la compañía desde febrero de 1992 hasta diciembre de 1992 como ingeniero residente en las siguientes obras:

Conducciones de Acueducto

- 1- Ayura-Esmeralda (Tubería Eternit  $\varnothing=10''$ )
- 2- TUBERÍA DE HIERRO DUCTIL  $\varnothing=10''$
- 3- Conducción Ramal Rincón (Tubería Hierro Ductil  $\varnothing 12''$ )
- 4- Construcción Acueducto Barrio Canillas del Rosario en Belén Rincón (Tubería PVC de 2'' a 12'')
- 5- Conducción Ramal Nutibara (Tubería Hierro Ductil  $\varnothing 18''$ )

Obra:

Puente vehicular Avenida 33 con quebrada la Picacha (Sector Bolivariana) desde febrero de 1992 hasta abril de 1992.

Durante este tiempo se distinguió por su buena conducta y su buen comportamiento, y por ser persona responsable y cumplidora de su deber, por lo tanto se recomienda ampliamente.

Atentamente,

  
MICHEL ÁNGEL DEBEIZ D.  
Gerente General

ACTA DE RECIBO DE OBRAS

FECHA Noviembre 27 de 1992

ASUNTO Contrato 4/DJV 242/4  
Construcción de canalizaciones telefónicas en las zonas de la Central de Berlin, además de la pavimentación de apiques y zanjas - Grupo I

El Departamento de Interventoría Telecomunicaciones de las Empresas Públicas de Medellín, se permite informar que las canalizaciones telefónicas correspondientes al contrato del asunto, fueron construidas por el Consorcio Jesús María Tobón G. & Cía Ltda - Edgar Osvaldo Tobón O., de acuerdo con los proyectos elaborados por el Departamento Diseño Redes Telecomunicaciones y recibidas a entera satisfacción por las Empresas en octubre 23 de 1992.

El plazo contractual de 190 días hábiles, se inició en abril 27 de 1992 y se venció el 23 de octubre del mismo año, por lo tanto de acuerdo con lo anterior, el contratista no incurrió en retraso en la entrega de las obras, objeto de este contrato.

Se construyeron: 12.746.05 Mts-Boca en la central de Berlin

El valor total real del contrato, ascendió a la suma de \$86.640.299,14.

*Gerardo Humberto Pérez P.*  
GERARDO HUMBERTO PEREZ P.  
Ingeniero Interventor

NOTARIO SEXTO DEL CIRCULO DE MEDELLIN  
C. R. B. P. S. S. S.  
QUE ESTA FOTOCOPIA ES UN DOCUMENTO ORIGINAL TIENE LA VISTA  
EDILBERTO MONTOYA  
NOTARIO SEXTO  
Jefe Departamento  
Medellin, Colombia



CERTIFICADO DE OBRA

El suscrito representante legal de LOMBANA PEREZ Y CIA LTDA certifica que el Ingeniero Edgar Tohon, con matricula profesional N° 30598, participo como Residente de Obra en la Reconstrucción de los filtros de la ladera colindante y la reconstrucción de las instalaciones locativas del Ancianato Trece de Noviembre, entre los meses de Febrero de 1996 y Julio de 1996.

El valor total del Contrato de Construccion fue de \$78'200.000.

Se expide el presente certificado por solicitud del interesado el 20 de Agosto de 1998.

Atentamente.

  
 L.P.  
 Lombana Pérez y Cia, Ltda.  
 GERMAN PEREZ  
 Gerente  
 Representante Legal



S

LOMBANA PEREZ Y CIA LIMITADA  
DISEÑO Y CONSTRUCCION DE OBRAS CIVILES  
Calle 59 # 50-13 Telefono 254-89-86 Telefax 254-89-86

---

Medellin, 25 de marzo de 1997

A QUIEN PUEDA INTERESAR

Mediante la presente certificamos que el Ingeniero Edgar Osvaldo Tobón Quiceno con matricula profesional #30598 de Antioquia a trabajado con nosotros en las siguientes obras:

OBRA	CARGO	VAL. CONTRATO	FECHA
Cons. Bloque de Aptos.	Ingo Residente	\$ 60'000.000	Feb/93-Jun/93
Cons. Preescolar Fundación Carla Cristina.	Ingo Residente	\$ 17'000.000	Sep/93-Dbre/93
Cons. De Senderos y Obras Complementarias Barrio el Triunfo.	Ingo Residente	\$ 50'000.000	Dbre/95-Mayo/96
Cons. Ancianato Trece de Noviembre.	Ingo Residente	\$ 78'200.000	Feb/96-Jun/96

Atentamente,  
Lombana Pérez y Cía. Ltda.

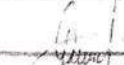
  
GERMAN A. PEREZ.  
Gerente.



Medellín, Septiembre 08 de 2000

**CERTIFICADO DE OBRA**

Lombana Pérez y cia ltda certifica que el Ingeniero Edgar Osvaldo Tobón Quiceno, con cédula No 70'517.153 y matrícula No 30598, participó en la realización de la siguiente obra:

Contrato No	198 de 1995
Contratista:	Lombana Pérez y cia ltda
Contratante:	CORVIDE PRIMED
Objeto:	Construcción de Vías, Senderos, y Andenes en Concreto, redes de Acueducto y Alcantarillado y demás obras complementarias en el Barrio El Triunfo de la ciudad de Medellín.
Plazo:	240 días solares
Fecha de Iniciación:	Diciembre 15 de 1995
Fecha de Terminación:	Agosto 15 de 1996
Valor Contrato:	\$50'322.926
Cantidad de sendero en concreto:	1200ml
Cantidad de andenes en concreto:	850m2
Porcentaje anticipo:	50%
Ingeniero Residente:	Edgar Osvaldo Tobón Quiceno
Cumplimiento:	Cumplió a satisfacción

Atentamente,

  
 LOMBANA PEREZ Y CIA LTDA  
 GERMAN PEREZ  
 Gerente



ASINTEC Y CIA LTDA

NIT. 800.000.229-7

Aseorías y Construcciones

158K

8

Guayabal - Campoamor Carrera 58 #4 - 46 Piso 2 Teléfono 2-55-71-50

MEDELLIN JULIO 13 DE 1995

A QUIEN INTERESE

El suscrito gerente de la firma ASINTEC Y CIA LTDA certifica que el señor Ingeniero Civil Edgar Tobon con matricula profesional # 30502 labora en la empresa como ingeniero residente, en el contrato # 1622 de 1994, construcción Biblioteca y Aulas de Capacitación IDEM FE Y ALEGRIA LA CIMA, que el consorcio Jesús María Tobon y Cia Ltda y Asintec y Cia Ltda, ejecutan con el municipio de Medellin Unidad Ejecutora.

ATENTAMENTE

Consortio  
Jesús María Tobón U. y Cia.  
y Asintec Ltda

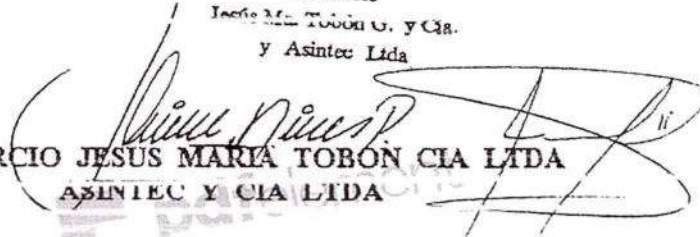
  
CONSORCIO JESUS MARIA TOBÓN CIA LTDA  
ASINTEC Y CIA LTDA

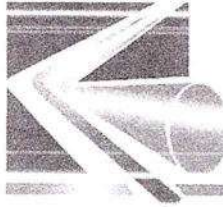

**CONALVIAS S.A.**

CONSTRUCTORA DE ACUEDUCTOS, ALCANTARILLADOS Y VIAS

**EL SUSCRITO JEFE DE TALENTO HUMANO  
CONALVIAS S.A.**

Certifica que el (la) señor (a) **EDGAR OSVALDO TOBON QUICENO** identificado (a) con cedula de ciudadanía nro. 70.517.153 de Itagüí (Antioquia), laboró en esta empresa desde octubre 05 de 1999 hasta abril 14 de 2000, desempeñando el cargo de **INGENIERO RESIDENTE IA**, en la **OBRA 516 en CONSTRUCCION REPOSICION DE REDES DE ACUEDUCTO Y ALCANTARILLADO ZONA SUR**

Este certificado se expide a solicitud del interesado a los 6 días del mes de junio de 2000.

Cordialmente,

*Sandra Martínez*

**SANDRA M. MARTINEZ C.**  
**DEPARTAMENTO DE TALENTO HUMANO**  
**REGIONAL MEDELLIN**

Cali: Cra 3 Norte No. 39N23 - PBX: (92) 441 1700 Fax: 441 1770 Barrio Bolívariano  
Santafé de Bogotá: Av. Boyacá (cra 72) No. 83-51 Bodega No. 3 PBX: (091) 624 0203 Telefax: 624 0137 - 624 0139 - 624 0140  
Medellín: Calle 48A No. 67B -15 - Sector Colegio San Ignacio Telefax: (074) 260 9055



CONSTRUCCIÓN DE REDES DE  
ACUEDUCTO Y ALCANTARILLADO,  
OBRAS DE URBANISMO E  
INFRAESTRUCTURA VIAL Y  
MANEJO DE AGUAS EN  
PLANTAS DE TRATAMIENTO.  
Norma NTC-ISO 9001:2000

Medellín, Octubre 25 de 2000

Ingeniero  
Edgar Osvaldo Tobón  
Ciudad

Asunto: Certificación de Obra contrato. Construcción de Vía en Concreto Hidráulico en la carrera 48 entre calles 46 y 46ª, con su respectivo alcantarillado de Aguas lluvias, acueducto, cárcamo y andenes en concreto, en el Municipio de Amagá (Antioquia).

Datos de la obra:

Contratista: Lombana Pérez y cia Ltda.  
Contratante: Municipio de Amagá (Antioquia)  
Objeto: Construcción de Vía en Concreto Hidráulico en la carrera 48 entre calles 46 y 46ª, con su respectivo alcantarillado de Aguas lluvias, acueducto, cárcamo y andenes en concreto, en el Municipio de Amagá (Antioquia).  
Plazo de ejecución: 150 días  
Fecha de Inicio: Mayo 08 de 2000.  
Fecha de Terminación: Octubre 08 de 2000.  
Valor Contrato: \$59'394.230  
Ingeniero Residente: Edgar Osvaldo Tobón Quiceno  
Cumplimiento: Cumplió a satisfacción

Atentamente,

LOMBANA PEREZ Y CIA LTDA  
GERMAN PEREZ  
Gerente



CERTIFICADO No. 1762-1  
Construcción de Redes de  
Acueducto y Alcantarillado,  
Obras de Urbanismo e  
Infraestructura Vial y  
Manejo de Aguas en  
Plantas de Tratamiento.  
Norma NIC-ISO 9001:2000

### CERTIFICADO DE OBRA

El suscrito representante legal de la empresa LOMBANA PEREZ Y CIA LTDA certifica que el Ingeniero Edgar Osvaldo Tobón, con cédula de ciudadanía No 70'517.153, trabajó como ingeniero en la Construcción de las siguientes Obras de Acueducto y Alcantarillado:

1. Construcción Alcantarillado Tanque Tablaza, propiedad de las Empresas Públicas de Medellín. Tubería CCP D= 18"

Entidad Contratante: Empresas Públicas de Medellín  
Contratista: Lombana Pérez y cia ltda  
Cargo desempeñado: Ingeniero Residente  
Fecha : Noviembre de 2000 – Diciembre de 2000.  
Cumplimiento: satisfactorio

2. Reposición de Acometidas de Acueducto y Reparación de Vías en el Barrio La Inmaculada del Municipio de Caldas (Antioquia). Contrato No 013 de 2000.

Entidad Contratante: Municipio de Caldas (Antioquia)  
Contratista: Lombana Pérez y cia ltda  
Cargo desempeñado: Ingeniero Director  
Fecha : Diciembre de 2000- Marzo de 2001  
Cumplimiento: satisfactorio

El presente certificado se expide a solicitud del interesado a los veinte días del mes de Septiembre de 2005.

Atentamente,

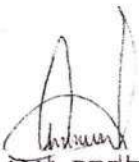
  
LOMBANA PEREZ Y CIA LTDA  
GERMAN PEREZ  
Gerente



CERTIFICADO No. 1593  
Academia y Asociados  
Ingeniería y Arquitectura  
Número de Aprobación en  
Plan de Tabamontes  
Fecha NTC 450 9981 2000

Febrero 20 de 2004

**A QUIEN PUEDA INTERESAR**

Mediante la presente certificamos que el Ingeniero Edgar Osvaldo Tobón Quiceno, con matrícula profesional No 30598, trabajó como Ingeniero Director de Obra en el siguiente contrato:

Contrato de Obra : Limpieza del Embalse Pantanillo.

Contratante:	Empresas Públicas de Medellín.
Contratista:	Lombana Pérez y cia Ltda
Cargo desempeñado:	Ingeniero Director de Obra.
Fecha de Inicio:	Octubre de 2000
Fecha de Terminación:	Diciembre de 2000
Cumplimiento:	Cumplió a satisfacción

En el Proyecto se realizó la limpieza de sedimentos del embalse Pantanillo, y la construcción de gaviones en la ribera del Embalse, Ubicado en la central hidroeléctrica del Rio Pantanillo en el Municipio de La CEJA, propiedad de las Empresas Públicas de Medellín.

Atentamente,

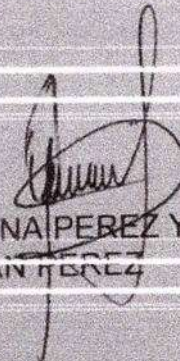
  
LOMBANA PEREZ Y CIA LTDA  
GERMAIN PEREZ  
Gerente



Empresas Públicas de Medellín E.S.P.

Medellín, Noviembre 16 del año 2001

### A SOLICITUD DEL INTERESADO

ARSENIO YEPES MIRANDA, certifica que el ingeniero Edgar Oswaldo Tobón Quiceno identificado con cédula de ciudadanía 70.517.153 de Itagüi, se desempeña como ingeniero residente de obra en el Contrato U10111688, cuyo objeto fue la construcción de cajas para válvulas y medidores, construcción de muro contención y obras accesorias de acueducto en la Zona Norte del Valle de Aburrá atendida por Las Empresas Públicas de Medellín E.S.P.

Fecha de iniciación del contrato: Agosto 15 de 2001

Fecha de terminación del contrato: Octubre 14 de 2001

Atentamente,

  
**ARSENIO YEPES MIRANDA**  
Ingeniero

  
**JORGE IVÁN MESA GONZÁLEZ**  
Jefe Área Distribución Acueducto Zona Norte

**¡ES HORA DE ACTUAR!  
PARA HACER DE MEDELLÍN UNA CIUDAD MÁS HUMANA**

Carrera 58 No. 42-12b Apartado Aéreo 940. Conmutador: (054) 3808080 Fax: (054) 3806790  
[www.eppm.com](http://www.eppm.com) Medellín Colombia

P-313

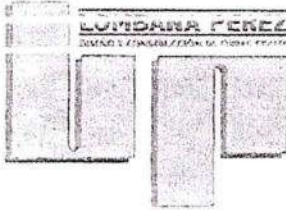

CERTIFICADO No. 1762-1  
Estructuras de Acero, de  
Acero y de Aluminio,  
Diseño de Estructuras e  
Instalaciones Vías y  
Admisión de Aguas en  
Plantas de Tratamiento,  
Norma: NTC 9001:2000

Medellín, Febrero 20 de 2004

### CERTIFICADO DE OBRA

Mediante la presente certificamos que el Ingeniero Edgar Osvaldo Tobón Quiceno, con matrícula profesional No 30598, trabajó como Ingeniero Director de Obra en el siguiente contrato:

Obra: Construcción Locales Comerciales, Parquederos y Estructura Metálica en la Avenida 33 con carrera 64. Sector Conquistadores de la ciudad de Medellín.

Contratista:	Lombana Pérez y cia Ltda
Cargo desempeñado:	Ingeniero Director de Obra.
Fecha de Inicio:	Octubre 01 de 2001
Fecha de Terminación:	Febrero 28 de 2002
Area de Construcción:	2800m2
Cumplimiento:	Cumplió a satisfacción

Atentamente,

  
LOMBANA PEREZ Y CIA LTDA  
GERMAN PEREZ  
Gerente

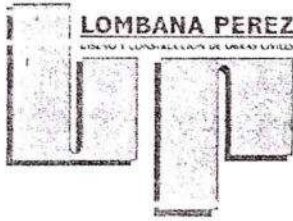

CERTIFICADO No. 1763-1  
CONSTRUCCION DE REJES DE  
ALCANTARILLO Y ALCANTARILLO,  
OBRAS DE CONSTRUCCION DE  
INFRAESTRUCTURA VIAL Y  
MANEJO DE AGUAS EN  
PLANTAS DE TRATAMIENTO,  
Norma NTC-ISO 9001:2000

Medellín, Marzo 19 de 2002

### CERTIFICADO DE OBRA

El suscrito representante legal de LOMBANA PEREZ Y CIA LTDA, certifica que el Ingeniero Edgar Osvaldo Tobón Quiceno, con matrícula profesional No 30.598, y cédula de ciudadanía No 70'517.153 de Itagui, trabajó en la siguiente obra:

Contrato No 020112581

Objeto: Ejecución de Apiques, reposición de Acometidas, reparación y mantenimiento de redes y acometidas de Alcantarillado, reparación y acondicionamiento de sumideros en la zona norte del valle de Ahurrá.

Contratista Lombana Pérez y cia Ltda.

Contratante: EE.PP de Medellín

Plazo de Ejecución: 90 días

Fecha de Inicio: Noviembre 13 de 2001

Fecha de Terminación: Febrero 10 de 2002

Valor Obra Ejecutada: \$201'874.447

Ingeniero Residente: Hernando Restrepo

Ingeniero Director: Edgar Tobón

Atentamente,

  
GERMAN PEREZ  
Representante Legal

82



CERTIFICADO No. 126-01  
Construcción de Redes de  
Acueducto y Alcantarillado,  
Obras de Urbanismo e  
Infraestructura Vial y  
Manejo de Aguas en  
Plantas de Tratamiento.  
Norma NTC 450 9901.2000

CERTIFICADO DE OBRA

El suscrito representante legal de la empresa LOMBANA PEREZ Y CIA LTDA certifica que el Ingeniero Edgar Osvaldo Tobón, con cédula de ciudadanía No 70°517.153, trabajó como ingeniero en la Construcción de los Túneles para las siguientes Obras de Alcantarillado:

1. Construcción Alcantarillado HACEB (Tubería PVC D=8"). Túnel para atravesar la autopista Medellín- Bogotá. Longitud: 120 ml, para instalar tubería PVC-Novator de 8" de diametro.

Entidad Contratante: Industrias HACEB  
Cargo desempeñado: Ingeniero Director  
Fecha : Marzo de 2001 a Abril de 2001  
Cumplimiento: satisfactorio

2. Construcción Red de Alcantarillado Barrio Belalcázar (Tubería PVC D= 10"). Túnel para atravesar la autopista Medellín-Bogotá. Longitud: 70 ml, para instalar tubería PVC Novafor de 10" de diámetro.

Entidad Contratante: Intelca sa-EEPP de Medellín  
Cargo desempeñado: Ingeniero Residente  
Fecha : Febrero de 2005- Junio de 2005  
Cumplimiento: satisfactorio

El presente certificado se expide a solicitud del interesado a los nueve días del mes de Agosto de 2005.

Atentamente,

  
LOMBANA PEREZ Y CIA LTDA  
GERMAN PEREZ  
Gerente



Medellín, Noviembre 25 de 2005



CONSTRUCCIÓN DE REDES DE  
CONSTRUCCIÓN DE REDES DE  
OBRAS DE URBANISMO E  
INFRAESTRUCTURA VIAL Y  
MANEJO DE AGUAS EN  
PLANTAS DE TRATAMIENTO.  
Norma NTC-ISO 9001:2000

## CERTIFICADO DE OBRA

Damos certificación que el ingeniero Edgar Osvaldo Tobón Quiceno, con cédula de ciudadanía No 70'517 153 y matrícula profesional No 30598, trabajó en la siguiente obra:

**Descripción:** Construcción de la Red de hidrantes en las plantas de potabilización Ayurá, Manantiales y Villa Hermosa.

**Contratista:** Lombana Pérez y cia Ltda.

**Contratante:** EE.FF de Medellín

**Plazo de Ejecución:** Cinco (5) meses

**Fecha de inicio:** Junio 20 de 2005

**Fecha de terminación:** Noviembre 20 de 2005

**Valor obra ejecutada:** \$275'000.000. Doscientos Setenta y Cinco Millones de pesos ml

**Ingeniero Residente:** Edgar Osvaldo Tobón.

Atentamente,

LOMBANA PEREZ Y CIA LTDA

GERMAN ADOLFO PEREZ

Gerente



CERTIFICADO No. 1762-1  
Construcción de Redes de  
Acueducto y Alcantarillado,  
Obras de Urbanismo e  
Infraestructura Vial y  
Manejo de Aguas en  
Plantas de Tratamiento.  
Norma NTC-ISO 9001:2000

Medellín, Febrero 01 de 2004

### CERTIFICADO DE OBRA

El suscrito representante legal de la empresa LOMBANA PEREZ Y CIA LTDA certifica que el Ingeniero Edgar Osvaldo Tobón, con cédula de ciudadanía No 70'517.153, trabajó como ingeniero en el siguiente contrato de Obra..

Contrato: Construcción y Adecuación de los Descargues de los Tanques La Asomadera y Santo Domingo Savio. (Tubería CCP D=18")

Contratista:	Lombana Pérez y cia Ltda
Contratante:	EE.PP de Medellín
Cargo Desempeñado:	Ingeniero Residente de Obra
Duración:	90 Días
Fecha de Inicio:	Noviembre 04 de 2003
Fecha de Terminación:	Enero 31 de 2004
Cumplimiento:	Cumplió a satisfacción

Atentamente.

  
LOMBANA PEREZ Y CIA LTDA  
GERMAN PEREZ  
Gerente

SECRETARIA DE INFRAESTRUCTURA  
MUNICIPIO DE BELLO

CERTIFICACION

El suscrito Secretario de Infraestructura del Municipio de Bello, certifica que el Ingeniero EDGAR OSVALDO TOBON QUICENO, celebró con esta entidad el siguiente contrato:

ENTIDAD CONTRATANTE	MUNICIPIO DE BELLO
CONTRATISTA	EDGAR OSVALDO TOBON QUICENO
NUMERO DE CONTRATO	297 de 2005
OBJETO DEL CONTRATO	Construcción Muro de Contención Aligerado en Bloque. Barrio Cabañitas, Carrera 55 a Calle 25
VALOR DEL CONTRATO	\$14'998.928
VALOR ANTICIPO	40%
VALOR FINAL DEL CONTRATO	\$13'630.931
PLAZO	Treinta (30) Días
FECHA INICIO	Febrero 2 de 2006
FECHA TERMINACION	Marzo 4 de 2006
CUMPLIMIENTO:	Cumplió a satisfacción

Como constancia se firma a los 22 días del mes de Septiembre de 2006

Atentamente,



WILLIAM ALBERTO ALVAREZ PEREZ  
Secretario de Infraestructura



INGEVIAS S.A.

**CERTIFICA:**

Que el ingeniero **EDGAR OSVALDO TORON QUICENO**, con matrícula profesional No 30.598 y cédula de ciudadanía No 70'517.153 de Itagüí (Antioquia), trabajó en la siguiente obra:

**OBJETO:** Construcción Paseo Urbano Avenida el Poblado, Tramo 1. Desde Pomona hasta la Quebrada La Presidenta.

**CONTRATISTA:** INGEVIAS LTDA.

**CONTRATANTE:** Empresa de Desarrollo Urbano-EDU.

**FECHA INICIO:** Enero 20 de 2006

**FECHA DE TERMINACION:** Agosto 15 de 2006

**INGENIERO RESIDENTE:** Edgar Osvaldo Tobón Quiceno

**VALOR OBRAS:** \$1.950.000.000 Mil Novecientos Cincuenta Millones de pesos en la cual se instaló 43.200 m<sup>2</sup> de pavimento asfáltico; 800 m de tubería de alcantarillado en concreto de 6" y 18"; 600m de tubería de acueducto PVC-P de diámetros 6", 8" y 10". 4000 m<sup>2</sup> de andén, 2000 de cordón y 1400 m de cuneta

El presente certificado se expide a solicitud del interesado a los 23 días del mes de Enero de 2011.

Atentamente,

  
YEZMIN DURAN ISAZA  
Dirección de Recursos Humanos

INGENIERÍA Y VIAS S.A.  
Calle 49 Sur No. 43A - 180 Envigado (Ant) - PBX.: (4) 288 55 87 - FAX (4) 288 23 81  
E-mail [ingevias@ingevias.com](mailto:ingevias@ingevias.com) NIT. 800.029.899 - 2



**GERMAN TORRES SALGADO**  
Ingeniero Civil

GTS - CG - 02207

**GERMAN TORRES SALGADO**  
NIT 10.229.376-5

**CERTIFICA:**

Que el Ingeniero **EDGAR OSVALDO TOBÓN QUICENO**, con Matrícula Profesional No. 30.598 y cédula de ciudadanía No. 70.517.153 de Itagüí (Antioquia), trabajó en la siguiente obra:

**OBJETO:** Adecuaciones Instituciones Educativas  
Institución Educativa Camillo Torres

**CONTRATISTA:** Germán Torres Salgado

**CONTRATANTE:** Empresa de Desarrollo Urbano E.D.U.

**FECHA DE INICIO:** Octubre 13 de 2006

**FECHA DE TERMINACIÓN:** Julio 7 de 2007

**PLAZO DE EJECUCIÓN:** Ocho (8) meses

**VALOR OBRA EJECUTADA:** \$1.150'000.000

**ÁREA TOTAL CONSTRUIDA:** 2.400 M2

**INGENIERO RESIDENTE:** Edgar Osvaldo Tobón Quiceno

Para constancia se firma en Medellín a los treinta (30) días del mes de Julio de dos mil siete (2.007).

  
**GERMAN TORRES SALGADO**  
Contratista

LIBRO MVQ

Carrera 78 #32 F 21 Barrio Laureles    Telefax : 250 04 61  
Medellín - Antioquia - Colombia



## A QUIEN PUEDA INTERESAR

El representante legal de Vásquez Arango Arquitectos Ltda., certifica que el Ingeniero EDGAR TOBON, identificado con C.C. No. 70.517.153 de Itagüí, realizó la interventoría para la construcción de las vías internas y obras de urbanismo, redes de acueducto, alcantarillado, energía, teléfonos y citofonía de las urbanizaciones Avalón, Portón Suiza y Barcelona del barrio el Poblado en la ciudad de Medellín, desde el mes de febrero hasta el mes de diciembre del año 1994, demostrando idoneidad y cumplimiento de sus responsabilidades.

Para constancia este certificado se expide por solicitud del interesado a los 14 días del mes de febrero de 2002

Afordamanta

  
CARLOS E. VÁSQUEZ A.  
Gerente

# PRIMED

CORVIDE

Programa Integral de Mejoramiento de Barrios Subnormales en Medellín

MUNICIPIO DE MEDELLIN

CORVIDE

CORPORACION DE VIVIENDA Y DESARROLLO SOCIAL

PRIMED

PROGRAMA INTEGRAL DE MEJORAMIENTO DE BARRIOS SUBNORMALES DE  
MEDELLIN

ACTA DE INICIACION  
CONTRATO No. 2315 DE 1995

CONTRATISTA: EDGAR TOBON QUICENO

OBJETO: Interventoría para la construcción de la Concentración Escolar Zona Centro Oriental PRIMED.

PLAZO: 360 días calendario

FECHA DE INICIACION: Noviembre 30 de 1995

FECHA DE TERMINACION: Noviembre 23 de 1996

VALOR CONTRATO: Cuarenta y dos millones novecientos mil pesos M.L.  
(\$ 42.900.000,00)

El día 30 de Noviembre de 1995, se reunieron en el sitio de la obra, las siguientes personas: Ingo. EDGAR TOBON QUICENO, contratista, y EDWIN YEPES VALENZUELA Ingeniero de la zona Centro Oriental, en representación de CORVIDE - PRIMED, con el objeto de darle inicio al contrato 2315 de 1995. Se hizo el recorrido necesario de los sitios donde se construirá la Concentración Escolar y se dieron las respectivas recomendaciones por parte del interventor del PRIMED.

Para constancia firman,

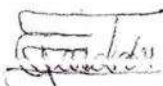

EDGAR TOBON QUICENO  
Contratista

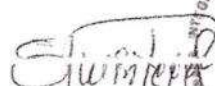

EDWIN YEPES VALENZUELA  
Ingeniero Zona COR  
CORVIDE - PRIMED



Cra. 44 No. 52 - 165 Ut. 117 Tel: 381 16 83 Fax: 2 62 52 73 Medellín

ALCALDIA DE MEDELLIN... EN EQUIPO CON USTED



Municipio de Medellín

Medellin, marzo 14 de 1997

Ingeniero  
**EDGAR TOBON QUICENO**  
Contratista  
Medellin

Asunto: Ampliación en plazo y en cuantía Contrato 2315 de 1995

Le comunico que en desarrollo del Contrato 2315 de 1995 "Interventoria para la Construcción de la Concentración Escolar Zona Centro Oriental del PRIMED", se le autoriza la ampliación de plazo en 150 días calendario contados a partir del 18 de marzo al 14 de agosto de 1997 y en cuantía por valor de \$10.666.500.

En consecuencia deberá ponerse en contacto con la Secretaria de Obras Públicas Municipales.

A atentamente,

  
**SERGIO NARANJO PEREZ**  
Alcalde de Medellín  
 

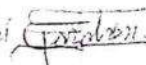
Recibido   
c.c. 7057153  
Tel. 2631873  
Bip. 3115262  
Cod. 85671

#### NOTIFICACION

En la fecha marzo 18 de 1997 se hizo presente el ingeniero EDGAR TOBON QUICENO, el cual acepta los términos de la presente adición.

ALCALDÍA DE MEDELLÍN...  
**EN EQUIPO CON USTED**



Medellín, Octubre 04 de 2004



CERTIFICADO No. 1762-1  
Acueducto y Alcantarillado,  
Obras de Urbanismo e  
Infraestructura Vial y  
Manejo de Aguas en  
Plantas de Tratamiento,  
Norma NTC 450 9001:2000

### CERTIFICADO DE OBRA

El suscrito representante legal de la empresa LOMBANA PEREZ Y CIA LTDA certifica que el Ingeniero Edgar Osvaldo Tobón, con cédula de ciudadanía No 70'517.153, trabajó en el siguiente Contrato:

Contrato: Interventoría en los aspectos Técnicos, Administrativos, Contables y Ambientales del Proyecto Mulatos y Otros del Municipio de Necoclí (Antioquia). Proyecto de Vivienda de Interés Rural

Contratista:	Lombana Pérez y cia Ltda
Contratante:	Banco Agrario de Colombia
Cargo Desempeñado:	Director de Interventoría
Duración:	24 meses
Fecha de Inicio:	Julio de 2002
Fecha de Terminación:	Julio de 2004
Cumplimiento:	Cumplió a satisfacción

En el Proyecto se realizó la Interventoría para la construcción de 81 soluciones de vivienda de interés Rural en el Municipio de Necoclí (Antioquia), cuyas actividades representativas fueron:

- Concreto Vigas de Fundación= 204m<sup>3</sup>
- Losa de Cimentación=567m<sup>3</sup>
- Mampostería de 0,15 m= 4200m<sup>2</sup>
- Acueducto en tubería PVC-P de diámetros ½", 1" y 3"= 972m
- Alcantarillado en Tubería PVC-S de diámetro 6" =648m
- Pozos Sépticos para cada solución de vivienda= 81 Un
- Instalaciones Electricas internas para cada solución de vivienda.
- Dotación de cocineta, baño, ducha y poceta en cada una de las soluciones de vivienda.
- El Total de m<sup>2</sup> construido fue de 3240 m<sup>2</sup>

Atentamente,

  
LOMBANA PEREZ Y CIA LTDA  
GERMAN PEREZ  
Gerente



CERTIFICADO No. 1762-1  
COMITÉ NACIONAL DE ASESORES DE  
ACUEDUCTO Y ALCANARILLADO,  
SECTOR DE SERVICIOS DE  
INFRAESTRUCTURA VIAL Y  
MANEJO DE AGUAS EN  
PLANTAS DE TRATAMIENTO.  
Norma NTC-ISO 9001:2000

Medellín, Septiembre 6 de 2005

### CERTIFICADO DE TRABAJO

Damos certificación que el Ingeniero Edgar Osvaldo Tobón Quiceno, con matrícula profesional No 30598, trabajo para nuestra empresa en el cargo de Coordinador de Calidad en el tiempo correspondiente entre Diciembre de 1999 y Septiembre de 2005. Durante este tiempo el Ingeniero Tobón se encargó de la implementación, el mantenimiento y la administración del Sistema de Gestión de la calidad de la empresa; demostrando amplias aptitudes en el desempeño de sus funciones.

Atentamente,



  
GERMAN PEREZ  
Representante Legal

## CERTIFICADO

El Director de Interventoría del complejo acuático, en representación del consorcio PCA-PAYC SA, certifica que el señor Edgar Osvaldo Tobón Quiceno con cédula de ciudadanía No 70517.153, participó como Ingeniero Residente de interventoría en las obras de construcción del Complejo Acuático de la ciudad de Medellín, de acuerdo con la descripción siguiente:

Contrato No C-4054-08

Objeto: Interventoría para la Construcción del Complejo Acuático de la unidad deportiva Atanasio Girardot de la ciudad de Medellín.

Contratista: CONCRETO SA

Interventor: Consorcio PCA-PAYC

Entidad Contratante: INDER

Cargo desempeñado: Residente de Interventoría

Fecha: De Abril 13 de 2009 a Mayo 27 de 2010.

Valor Obra Interventoría: 2.899.200.928 Dos Mil Ochocientos Noventa y Nueve Millones Doscientos Mil Novecientos Veinte y Ocho pesos ml.

Valor Obra Construcción: \$24.000.000.000 Veinte y Cuatro Mil Millones de pesos.

Área Construida: 16400 m<sup>2</sup>, de los cuales 8105 m<sup>2</sup> son área de urbanismo y 8295 m<sup>2</sup> son de edificaciones y piscinas distribuidos en:

- Construcción de andén en concreto: 2400 m<sup>2</sup>
- Piscina Actividades Subacuáticas de 50mx25mx3m
- Piscina Escuela Adultos de 25mx25mx1,5m
- Piscina Escuela Niños de 25mx15mx0,6
- Piscina Nado Sincronizado de 30x25x3,5
- Edificio de Baños Públicos
- Edificio de Acceso
- Centro de acopio

Atentamente

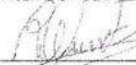

**Ricardo Daza**

Director de Interventoría

Consortio PCA-PAYC. Tel: 325 65 00. Bogotá





**CONSORCIO  
SUPERVISIÓN TRONCAL METROPLÚS**



Medellín, 22 de julio de 2010

**LA JEFE DE NOMINA**

**CERTIFICA**

Que el señor **EDGAR OSWALDO TOBON QUICENO**, identificado con cédula de ciudadanía numero **70.517.153**, laboró para nuestra empresa desde el 13 de agosto de 2007 hasta el 28 de abril de 2009, con contrato a Término de obra o labor contratada y se desempeño como Profesional control de calidad. Cuyo objetivo fue la Supervisión para la Construcción del Troncal Metroplús para el Sistema Integrado de Transporte Masivo del Valle de Aburrá, incluyendo las estaciones.

En el cargo el ingeniero Edgar Tobón supervisó la calidad de los siguientes contratos:

- Contrato No 011 de 2007. Corredor de la Carrera 45 entre la Calle 86 y el Parque de Aranjuez. Longitud aproximada de 1,4 km. (Incluye la construcción de muros de contención en varios tramos de la vía).
- Contrato No 018 de 2007. Tramo de la Carrera 55 entre Fatelares y Universidad de Antioquia y calle 67 (Barranquilla) entre Carrera 55 y Palos Verdes. Longitud aproximada: 2,3 km. (No incluye la construcción de la canalización de la quebrada El Ahorcado, la construcción de una vía de retorno de 280 metros y la protección de los estribos del puente de la Carrera 48-Ecuador.).
- Contrato No 141 de 2007. Construcción del Corredor de la Avenida del Ferrocarril. Tramo entre las Calles 59 y 44 (Incluye la construcción de dos puentes peatonales). Longitud aproximada : 1,6 km.
- Contrato No 128 de 2006. Demolición y construcción del puente de la Calle 50 (Colombia) sobre la Carrera 57 (Avenida del Ferrocarril).

Se expide esta certificación a solicitud del interesado.

**CONSORCIO**

**SUPERVISIÓN TRONCAL METROPLÚS**

*Gloria María Franco Sánchez*  
**GLORIA MARIA FRANCO SANCHEZ**



**ENGICO LTDA**

**CERTIFICA:**

Que el Ingeniero **EDGAR OSVALDO TOBON QUICENO**, con matrícula profesional No 20590 y cédula de ciudadanía No 70'517 153 de Itagüí (Antioquia), trabajo en la siguiente obra:

**OBJETO:** Construcción paseo urbano de Moravia en la carrera 52. Desde el centro de desarrollo cultural de Moravia, hasta la casa museo Pedro Nel Gómez.

**CONTRATISTA**

**ENGICO LTDA**

**ENTIDAD CONTRATANTE**

**MUNICIPIO DE MEDELLIN.  
SECRETARIA DE  
INFRAESTRUCTURA**

**FECHA DE INICIO:**

**Enero 25 de 2011-Junio 30 de 2011**

**FECHA DE TERMINACION:**

**Junio 30 de 2011**

**CARGO DESEMPEÑADO:**

**Director Residente de obra**

**VALOR OBRA  
(pesos)**

**\$1.200.000.000 (Mil Doscientos Millones de**

**Área Construida: 12.000 m2 de intervención de espacio público distribuido en:**

- 2200 ml de cordón vial
- 1000 ml de red de iluminación en tubería PVC D=4"
- 150 ml de construcción de alcantarillado de A.LL en tubería de concreto de D=12"
- 200 m2 de muros de contención en concreto

**MEDELLIN: CARRERA 48 A No. 10 SUR 161 · TELS: 312 55 26 – 312 74 32 – 311 48 34 · FAX: 312 68 85  
TALLER : 303 45 48 · La Estrella - NIT. 890.924.366-5  
E-mail: [engico@une.net.co](mailto:engico@une.net.co) - [engicoadmon@yahoo.com](mailto:engicoadmon@yahoo.com)**

- 6000 m2 de andenes en concreto vaciado
- 1200 m2 de mejoramiento de zonas verdes
- 120 ml de pasamanos metálico
- 150 ml de pasamanos en madera
- 2200 ml de adoquín demarcador

El presente certificado se expide a solicitud del interesado a los 03 días del mes de Enero de 2013.

Atentamente,

ENGICO LTDA.  
  
Firma Responsable  
MONICA ANDREA MEJIA

CONT-851-C-642-11

Copia: Archivo.

EL CONSORCIO FRONPECO

Nit: 900.381.153-7

## A QUIEN PUEDA INTERESAR

REF: CONTRATO DE OBRA No851 de 2010 "CONSTRUCCION DE OBRAS PARA EL PARQUE BIBLIOTECA – PARQUE PARA LA CULTURA Y LA VIDA 12 DE OCTUBRE- EN EL MUNICIPIO DE MEDELLIN, POR EL SISTEMA DE ADMINISTRACION DELEGADA"

## CERTIFICA

Que el señor **EDGAR OSWALDO TOBON QUICENO**, identificado con cédula de ciudadanía No 70.517.153 de ITAGUI (ANTIOQUIA) y matrícula profesional No 30598, trabajó en el cargo de **RESIDENTE DE ESTRUCTURAS** en el siguiente contrato:

CONTRATO No	851 DE 2010
EMPRESA	CONSORCIO PRONPECO
CARGO	Residente de Estructuras
ENTIDAD CONTRATANTE	Empresa de Desarrollo Urbano- EDU.
FECHA	Julio de 2011-Noviembre de 2012
VALOR OBRA	\$16'000'000.000 (Diez y Seis Mil. Millones de pesos)

Área Construida: 10.000 m<sup>2</sup> distribuidos en:

-5750 m<sup>2</sup> de edificaciones en concreto (Pilas profundas (h=14m), concretos vigas de amarre, columnas, losas de cimentación, losas de entresijos, rampas en concreto y muros de contención en concreto(1200m<sup>2</sup>)).

-4250 m<sup>2</sup> de urbanismo, dentro de lo cual se construyó:

- \* 70 m de banca en concreto.
- \* 70 m de cuneta perimetral
- \* 60 m de cárcamo .
- \* 400 m de alcantarillado en tubería PVC -S, D= 6" , 10" -12" y 39"
- \* 795 m<sup>2</sup> de graderías en concreto .
- \* 300 m de acueducto en tubería PVC-P, D= 1" - 2" y -6"
- \* 600 m<sup>2</sup> de adoquin en concreto
- \* 1200 m<sup>2</sup> de plazaleta en concreto afinado

  
**RUDY LILIANA SANDOVAL**  
Directora Administrativa



# CONSORCIO FRONPECO

900.381.153-7



## A QUIEN PUEDA INTERESAR

REF. CONTRATO DE OBRA No. 851 DE 2010 "CONSTRUCCION DE OBRAS PARA EL PARQUE BIBLIOTECA – PARQUE PARA LA CULTURA Y LA VIDA 12 DE OCTUBRE – EN EL MUNICIPIO DE MEDELLIN, POR EL SISTEMA DE ADMINISTRACION DELEGADA"

## CERTIFICA

Que, el señor, **EDGAR OSWALDO TOBON QUICENO**, identificado con cédula de ciudadanía No 70.517.153 de ITAGUI (ANT), labora en esta empresa, desde el 11 de julio del 2011, hasta la fecha, ocupando el cargo de **RESIDENTE DE ESTRUCTURAS**.

Devengando un salario mensual de \$3.050.000 (TRES MILLONES CINCUENTA MIL PESOS M/L).

El tipo de contrato es por obra o labor contratada.

Se expide el presente documento el día 24 de Septiembre de 2012, de acuerdo a Ley. para los fines que el interesado crea conveniente.

Atentamente,

**RUDY LILIANA SANDOVAL**  
Directora Administrativa

Cra. 60 – 104 B-10  
INFO: 4772256  
Medellin

[consorciofronpeco1@hotmail.com](mailto:consorciofronpeco1@hotmail.com)  
Obra: Parque Biblioteca Doce de Octubre



CONSTRUCCIONES E INTERVENTORÍAS  
MAURICIO GUTIÉRREZ S. A. S.  
NIT 900.392.283 - 3

Medellín, Julio 19 de 2016

**CERTIFICADO DE OBRA**

El suscrito representante legal de la empresa **CIMAG SAS**, certifica que el Ingeniero Edgar Osvaldo Tobón, con cédula de ciudadanía No 70'517.153, participó en la realización de la siguiente obra:

**-Interventoría para la Construcción de la Lateral Norte de la Quebrada Zúñiga.**

EMPRESA	CIMAG SAS.
CARGO	Director Residente de Interventoría
ENTIDAD CONTRATANTE	MUNICIPIO DE MEDELLIN.
FECHA	Enero de 2014- Julio de 2014
VALOR OBRA	\$1.959'131.919 (Mil Novecientos Cincuenta y Nueve Millones Cuatrocientos Treinta y Un Mil Novecientos Cuarenta y Nueve pesos ml.)

Actividades realizadas:

- Construcción vía en asfalto: 210 m<sup>2</sup>
- Estructura y Muros de contención (De H=6,5 m y ancho=0,60m): 372,50m<sup>3</sup>
- Construcción pilas profundas, ( D= 1,2m, H=12m= 200m<sup>3</sup>
- Sendero peatonal en adoquín de concreto (Ancho 2m) = 340m
- Construcción Alcantarillado en tuberías PVC (D=10", 16" Y 27") =152 m
- Construcción filtros (Ancho 0,40m , Altura de 2-3m) =160m
- Colocación Subbase Granular= 593 m<sup>3</sup>
- Colocación Base Granular = 400m<sup>3</sup>
- Colocación Mezcla Asfáltica MDC-1=148 M<sup>3</sup>
- Colocación Mezcla Asfáltica MDC-2= 89 M<sup>3</sup>
- Intervención lecho de quebradas Zúñiga y Ayurá=80m
- Colocación Cordón Vial= 320m

Atentamente,

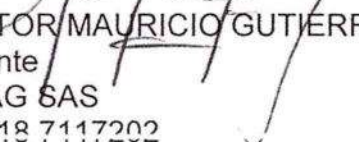
  
HECTOR MAURICIO GUTIERREZ TRUJILLO  
Gerente  
CIMAG SAS  
Tel 318 7117202



El Representante legal de la empresa INGEOCILCON SAS certifica:

Que el señor Edgar Osvaldo Tobón Quiceno, con cédula de ciudadanía No 70.517.153, trabajó como Ingeniero Director de Interventoría en el siguiente proyecto:

**Contrato de Interventoría No 139 de 2014**

**Objeto:** Interventoría Técnica, Administrativa, Financiera, Legal y Ambiental para la Construcción de las obras relacionadas con la Adecuación y Mejoramiento del Espacio Público en el Paseo Urbano de Villatina, Paseo Urbano de La Uva, Paseo Urbano de Tres Esquinas y Plazoleta del Trece de Noviembre en la ciudad de Medellín.

**Contratista:** CONSORCIO TUPAC URBANISMOS

**Interventor:** INGEOCILCON SAS

**Entidad Contratante:** EMPRESA DE DESARROLLO URBANO. EDDU

**Cargo Desempeñado:** Director de Interventoría

**Fecha de Inicio:** Agosto 12 de 2014

**Fecha de Terminación:** Mayo 30 de 2015

**Valor Contrato de Interventoría:** \$ 1.343'258.156 (Mil Trescientos Cuarenta y Tres Millones Doscientos Cincuenta y Ocho Mil Ciento Cincuenta y Seis pesos ml)

**Valor Contrato de Obra de Construcción:** \$ 7.721'678.941 (Siete Mil Setecientos veinte y Un Millones Seiscientos Setenta y Ocho Mil Novecientos Cuarenta y Un pesos ml)

**Cantidades Representativas Ejecutadas y a las cuales se les realizó la Interventoría:**

Actividad	Unidad	Cantidad UVA	Cantidad TRES ESQUINAS	Cantidad VILLATINA	Cantidad PLAZOLETA	Cantidad TRECE DE NOVIEMBRE	Cantidad TOTAL
Construcción de andenes en concreto de 21 Mpa	M2	1042,85	493,25	3266,47	452,96	1220,39	6475,92
Construcción de MURO DE CONTENCIÓN en concreto de 21 Mpa (H=1-2,5m); esp=0,15-0,25m	M3	91,13	27,91	186,68	2,73	20	328,45
Colocación de bordillo barrera recto BOBAR 450-880 de 0,15x0,45x0,80m (Cordón Vial), color gris	M	694,5		1573,97			2268,47
Colocación de bordillo barrera recto BOBAR 350-800, de 0,15 x 0,35 m x 0,80 m color gris	M		88,85		102		190,85

Carrera 84A No. 37A- 28, Oficina 301Telefax: 250 44 24 / E-mail: ingeocilcon@gmail.com  
Medellín - Antioquia

Actividad	Unidad	Cantidad UVA	Cantidad TRES ESQUINAS	Cantidad VILLATINA	Cantidad PLAZOLETA	Cantidad TRECE DE NOBRE	Cantidad Total
Construcción de PISO EN ADOQUIN CUADRADO EN CONCRETO DE 20x20x6 cm, tráfico PEATONAL, COLOR AMARILLO O SALMON O ARENA	M2	1120,90	185,82	114,72	293,50		1714,94
Construcción de Piso en Adoquin, tráfico VEHICULAR 20X20X8CM, color arena.	M2			325,31			325,31
Suministro e Instalación de pasamanos metálico de 1,00 m de altura	M	786,59	345,89	1188,86	195,42	266,78	2783,54
Suministro y Colocación de Mezcla Asfáltica en caliente MDC-2, para pavimentación total de vía	M3	106,83		255,86	15		377,69
Suministro, transporte y colocación de concreto de 21 Mpa para vía.	M3					82,27	82,27
Construcción de ESCALERAS SOBRE TERRENO en concreto de 21 Mpa.	M2	122,29	197,02	277,07		239,05	775,99
Pisos en madera sintética para deck.	M2				470,2		470,2
Gimnasio al aire libre	UND				1		1
Estructura Metálica para Deck	UND				1		1
Instalación de tubería PVC- NOVAFORT, para Alcdo, de DIAMETRO DE 250mm	M	32,40	71,22	140,68		180,99	425,29
Instalación de tubería PVC- NOVAFORT, para Alcdo, de DIAMETRO DE 315mm	M		21,90				21,90
Instalación de tubería PVC- NOVAFORT, para Alcdo, de DIAMETRO DE 400mm	M		17,41				17,41
Instalación de tubería PVC- NOVAFORT, para Alcdo, de DIAMETRO DE 450mm	M		33,80				33,80
Instalación de tubería PVC- NOVAFORT, para Alcdo, de DIAMETRO DE 500mm	M		33,30				33,30
Construcción de sumidero de aguas lluvias tipo B (1,10mX0,80m medidas externas y prof=0,90m; e=0,20m)	UN	6	5	23		3	37
Construcción Domiciliarias de alcdo de diámetro 6"	UN					32	32
Construcción red de distribución de acueducto en tubería PVC-P, RDE-21 de diámetro de 3" para acueducto	M					1651,81	1651,81
Construcción Conducción de acueducto en tubería PVC-P, RDE-21 de diámetro de 6"	M					227,47	227,47

Se



Código: 11013528000000000000

Actividad	Unidad	Cantidad UVA	Cantidad TRES ESQUINAS	Cantidad VILLATINA	Cantidad PLAZOLETA	Cantidad TRES DE NOVBRE	Cantidad Total
Construcción de domiciliarias de acueducto en tubería PF DE 1/2"	UN					268	268
Construcción estación reguladora de presión de diámetro 2"	UN					1	1
Construcción Tanque de almacenamiento de agua. En concreto de 28 Mpa. (Losa fondo, muros, losa tapa) Capacidad 285 m3	M3					130,31	130,31
Construcción Cerchero en hierro tipo INDER de altura = 2,70 m	M					120,1	120,1

Se expide el presente certificado a solicitud del interesado, el día 30 de Mayo de 2016.

Atentamente,

*[Handwritten Signature]*  
**OSWALDO RAMOS GARCÍA**  
 Representante Legal  
 INGEOCILCON SAS

pdf element

Medellín, mayo 30 de 2017

**El Representante legal de la empresa CONSORCIO M Y C certifica:**

Que el señor Edgar Osvaldo Tobón Quiceno, con cédula de ciudadanía NO 70.517.153, trabajo como Ingeniero Director de Obra en las obras de:

**Contrato de Obra No 4600067200 de 2016**

**Objeto:** Construcción de la Nueva Guardia y Obras complementarias para la Cuarta brigada del Ejército Nacional.

**Contratista:** CONSORCIO M Y C

**Interventor:** DAIMCO SAS

**Entidad Contratante:** SECRETARIA DE SEGURIDAD Y CONVIVENCIA DEL MUNICIPIO DE MEDELLIN

**Cargo Desempeñado:** Director de Obra

**Fecha de Inicio:** Septiembre 20 de 2016

**Fecha de Terminación:** Abril 30 de 2017

**Valor de la Obra de Construcción :** \$ 2.920.807.989 (Dos Mil Novecientos veinte Millones Ochocientos Siete Mil Novecientos Ochenta y Nueve Pesos ml)

**Cantidades Representativas Ejecutadas:**

**Construcción Estructura de la guardia, consistente en zapatas profundas, vigas de amarre de fundación, columnas circulares en concreto de diámetro 0,60m, losas aligeradas y vigas aéreas en concreto= 400 m2 de construcción**

**Construcción garita de control vehicular: zapatas profundas, vigas de amarre de fundación, columnas y losa = 18 m2**

**Construcción Garita de vigilancia: zapatas profundas, vigas de amarre de fundación, columnas, dos losas aéreas en concreto = 7m2**

**Construcción Caniles: vigas de fundación en concreto, muros doveiliados en bioque de 10x20x40, cerramiento en estructura metálica y enchape de muros en cerámica de 25x35cm=40m2**

**Construcción Plazoleta auxiliar en adoquin y grama: 1245 m2**

*Oficina: Calle 8B No. 65 - 191 Oficina 220 Centro Empresarial Puerto Seco*

*Telefax: 285 10 27. E-MAIL: mauro3544@yahoo.com*

**MEDELLIN ANTIOQUIA**



CONSORCIO M Y C

- Ing. H. Mauricio Gutiérrez Trujillo, Rep. Legal-



Ingeniero civil  
HECTOR MAURICIO GUTIÉRREZ TRUJILLO

Construcción zona de parqueaderos en asfalto=2015 m<sup>2</sup>

Construcción Cerramiento perimetral en bloque de concreto doveliado, hasta una altura de 3.50 m y estructura metálica de cerramiento= 76m

Construcción de andenes en concreto=800 m<sup>2</sup>

Construcción Astas de Banderas de altura 17 y 15 m= 3un

Colocación Base Granular=403m<sup>3</sup>

Colocación Subbase granular= 604m<sup>3</sup>

Construcción pavimento esfáltico=320 m<sup>3</sup>

Área total construida = 4600 m<sup>2</sup>

Atentamente,

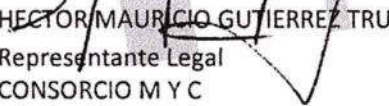
  
HECTOR MAURICIO GUTIÉRREZ TRUJILLO  
Representante Legal  
CONSORCIO M Y C  
TEL : 2 85 10 27/ 318 7117202

Oficina: Calle 8B No. 65 – 191 Oficina 220 Centro Empresarial Puerto Seco  
Telefax: 285 10 27. E-MAIL: mauro3544@yahoo.com  
MEDELLIN – ANTIOQUIA

117

**El Representante legal del CONSORCIO HECMAN**

**Certifica:**

Que el señor Edgar Osvaldo Tobón Quiceno, con cédula de ciudadanía No 70.517.153, trabajó como Ingeniero Director de Interventoría en las obras de:

**Contrato de Interventoría No 119 de 2018**

**Objeto:** Interventoría Técnica, Administrativa, Financiera, Legal y Ambiental para la Construcción de la Primera Etapa de la Institución Educativa Tricentenario en el Municipio de Medellín.

**Contratista:** CNV CONSTRUCCIONES SAS, NIT 800.109.273-6

**Interventor:** CONSORCIO HECMAN SAS (HECTOR MAURICIO GUTIERREZ TRUJILLO- GIC INGENIERIA Y CONSULTORIA), NIT: 901.145.640-5

**Entidad Contratante:** EMPRESA DE DESARROLLO URBANO. EDU

**Cargo desempeñado:** Director de Interventoría

**Fecha de Inicio:** Febrero 01 de 2018

**Fecha de Terminación:** Enero 31 de 2019

**Tiempo Laborado:** 365 Días

**Valor Obra Interventoría:** \$ 631.965.171

**Valor Obra de Construcción:** \$ 6.462.759.116

**Cumplimiento:** Satisfactorio.

**Área Construida:** 3447.08 m2, distribuidos en:

1929.64 m2 de Edificación en Concreto y 1517.44 m2 de Urbanismo

**Cantidades Representativas Ejecutadas:**

Actividad	Unidad	Cantidad TOTAL
Demolición de estructuras en concreto	M3	68,00
Demolición Mampostería en Bloque	M2	165,96
Demolición Mampostería en Ladrillo	M2	694,30
Demolición pisos en concreto	M2	700,00

Calle 8B No 65-191 Oficina 220 Centro Empresarial Puerto Seco. Telefax 2851027.  
E-MAIL: [mauro3544@yahoo.com](mailto:mauro3544@yahoo.com) – MEDELLIN -ANTIOQUIA

1  
217  
11

Actividad	Unidad	Cantidad TOTAL
Retiro Estructura Metálica de Cubierta	KG	6577,90
Excavación Mecánica de material heterogéneo de 0-2m	M3	2798,14
Excavación Mecánica de material heterogéneo de 2-4m	M3	564,79
Excavación Roca con Cuña Hidráulica	M3	222,32
Replanteo de Arroyos	M2	4000,31
Suministro, transporte y colocación de Base Granular	M3	367,01
Excavación para Pilas de 0-2m	M	32
Excavación para Pilas de 2-4m	M	32
Excavación para Pilas de 4-6m	M	32
Excavación para Pilas de 6-8m	M	32
Construcción de losa contra terreno en concreto de 21 Mpa	M2	135,74
Construcción de viga de fundación en concreto de 21 Mpa	M3	45,87
Construcción de PILAS EN CONCRETO PREMEZCLADO DE 21 Mpa	M3	138,11
Construcción de COLUMNAS DE 0,50 X0,50M , en Concreto de 28 Mpa, acabado a la vista	M	10,50
Construcción de COLUMNAS DE 0,50 X0,70M , en Concreto de 28 Mpa, acabado a la vista	M	3,50
Construcción de COLUMNAS DE 0,60 X0,60M , en Concreto de 28 Mpa, acabado a la vista	M	36
Construcción de COLUMNAS DE 0,60 X0,90M , en Concreto de 28 Mpa, acabado a la vista	M	35
Construcción de COLUMNAS DE 0,50 X0,80M , en Concreto de 28 Mpa, acabado a la vista	M	13,4
Construcción de COLUMNAS DE 0,60 X0,80M , en Concreto de 28 Mpa, acabado a la vista	M	6,2
Construcción de COLUMNAS DE 0,60 X0,70M , en Concreto de 28 Mpa, acabado a la vista	M	22,60
Construcción de LOSA ALIGERADA EN CONCRETO PREMEZCLADO DE 28 Mpa, acabado a la vista, espesor de 0,50 m, con caseton recuperable de poron	M2	372,94
Construcción de LOSA MACIZA PUENTE EN CONCRETO PREMEZCLADO DE 28 Mpa, acabado a la vista, espesor de 0,10 m.	M2	28
Construcción de SOCHEROS PERROS EN CONCRETO DE 21 Mpa.	M3	7,00

Calle 8B No 65-191 Oficina 220 Centro Empresarial Puerto Seco. Telefax 2851027.  
E-MAIL: [mauro3544@yahoo.com](mailto:mauro3544@yahoo.com) - MEDELLIN -ANTIOQUIA

Actividad	Unidad	Cantidad TOTAL
Construcción de vigas Aéreas de 0,50x0,50m, en concreto de 28 Mpa. Con una altura desde 3,20 m hasta 5,50 m	M	166,48
Construcción de Sillares de 0,20 m x 0,06m en concreto de 21 Mpa	M	235,3
Suministro, Transporte e instalación de Acero de Refuerzo figurado de FY=420 Mpa - 60.000 PSI, corrugado	KG	128.888,88
Suministro, Transporte e instalación de Malla Electrosoldada D-100	KG	881,40
Construcción y Montaje de Estructura Metálica en periferia tipo IPE, HEA, PHR-C, PTE, para elementos de cubierta, rampas o áreas de circulación metálicas según diseño	KG	13.584
Construcción de sobrecimiento en bloque de concreto 15x20x40, espesor de 0,15m. Impermeabilizado por ambas caras con Igot	M2	225,63
Construcción de JUNTA DE DILATACIÓN ENTRE MAMPOSTERÍA Y ELEMENTOS ESTRUCTURALES (una sola cara), ancho de 2 cm., instalación de varilla de espuma de polietileno tipo sellalón, sikarod ó equivalente de Ø= 1", aplicación de masilla elástica sellante y adhesiva con base en poliuretano tipo Sikaflex 10 ó equivalente, junta mínima de ancho= 20 mm, prof= 3 mm	M	1.119,85
Suministro, transporte y aplicación de ácido nítrico e hidrosolve proporción 1:1:5 para lavada de muros exteriores e interiores, con todos los elementos necesarios para su correcta instalación y funcionamiento.	M2	2.531,89
Suministro, transporte y aplicación de hidrófugo impermeabilizante del tipo siliconite (Sika transparente o equivalente) o equivalente para mampostería de fachadas, con todos los elementos necesarios para su correcta instalación y funcionamiento.	M2	2.531,89
Suministro, transporte y colocación de CERRAMIENTO en paneles de acero galvanizado de 1.6mm de espesor, modulación de 2.90mx1.10m, arte estándar CNC BIFONADO según diseño	M2	319,04
Colocación de REVOQUE con mortero 1:4 EN MUROS. Incluye fajas, ranuras, filetes y todos los demás elementos necesarios para su correcta construcción.	M2	539,41
Construcción de PISO EN BALDOSA PERLATO CLARO No.1-2 DE 30X30cm., de primera calidad aprobada por la interventoría que cumpla la norma NTC 2849. Incluye concreto de pega y nivelación 1:3:2 de cemento, arena de concreto.	M2	669,97
Construcción de PISO EN CONCRETO PULIDO DE 21 Mpa, con un ESPESOR DE 8cm, modulado 1,0m x 1,0m. Incluye suministro y transporte de los materiales, formaletas, acabado con helicóptero, marcación de dilataciones con cortadora	M2	458,02
Construcción de PISO EN CONCRETO PULIDO DE 21 Mpa, con un ESPESOR DE 8cm, modulado 1,0m x 1,0m. Incluye suministro y transporte de los materiales, formaletas, acabado con helicóptero, marcación de dilataciones con cortadora	M2	424,19
Construcción de JUNTA DE DILATACIÓN PARA PISO. Incluye sellador elástico de poliuretano tipo sikaflex 14kl o equivalente hasta una profundidad de 3mm y relleno en su parte inferior con Sikaflex o equivalente.	M	604,9

Actividad	Unidad	Cantidad TOTAL
Suministro, transporte e instalación de TUBERIA PVC-SANITARIA, con un DIÁMETRO DE 4", para aguas residuales o lluvia ENTERRADA y/o EMPOTRADA por losas.	M	140.44
Suministro, transporte e instalación de TUBERIA PVC-SANITARIA, con un DIÁMETRO DE 6", para aguas residuales o lluvia ENTERRADA y/o EMPOTRADA por losas.	M	79.80
Construcción de RAMPA TALLUD EN CONCRETO DE 21 Mpa. ESPESOR DE 0.08 m., entresuelo en piedra con un espesor de 0.15 m. y 0.05 m. de arenilla, malla electrosoldada D-84, dilataciones a junta perdida cada 1.80 m., acabado semipulido llanado, vibrado, curado y protección de la superficie.	M2	233.08
Construcción de CARCAMO en concreto de 21 Mpa. DE 40x40 cm con un ESPESOR DE 8 cm. (medidas externas). Incluye suministro, transporte y colocación del concreto, tapa vaciada monolítica con el piso de las mismas especificaciones y acabado de este.	M	80.82
Construcción de cajas de registro de 60 x 60 y 80x80 x altura hasta 120 cm. en concreto de 21Mpa. con impermeabilizante integral tipo Sika o equivalente, con concrefibra el piso y tapa en concreto, la tapa con su respectivo herraje.	UN	18
Instalación de FIBRA EN CONCRETO	RF	1
Construcción de PISO EN SISTEMA DECK EN CONCRETO, placas de 0.145mx1.00m. Color negro, blanco y gris. Incluye suministro y transporte del material, cama de asiento de 5 cm en arena, sello de juntas y cortes a máquina.	M2	140.07
EXCAVACION MANUAL PARA PILOTES Ø= 0.25m y Ø= 0.30m. En material heterogéneo (HASTA 2.0 m).	M	583.2
Colocación de concreto de 21 Mpa para PILOTES Ø= 25cm y Ø= 30cm HASTA 2.0 m. de profundidad. Incluye suministro y el transporte del concreto, mano de obra, vibrado, protección y curado. No incluye refuerzo.	M	583.2
Construcción de MURO DE CONTENCIÓN sobre pilotes en concreto de 21 Mpa con un ESPESOR DE 0.18 m. Incluye suministro, transporte y colocación del concreto, impermeabilizante integral tipo plastocrete DM o equivalente, formaleta, adicionado con FIBRA Nikon. Incluye suministro, transporte de los materiales, aristas biseladas, desmoldante, vibrado, protección y curado para estructuras. Se deben dejar los pases para reventilación en tubería de 2". No incluye refuerzo. Según diseño.	M3	67.42
Construcción de MUROS DE CONTENCIÓN TIPO VOLADIZO en concreto de 21 Mpa., de espesor de corona (b1) de (0.20 y 0.30) m y base (b2) de (0.30 y 0.45) m, con una altura de vástago (h) de (0.70, 1.20, 1.70, 2.70, 3.6) m, zapata en concreto de 21 Mpa de ancho (B) de (0.90, 1.10, 1.40, 2.10, 2.85) m x la longitud del muro y un espesor (t1) de (0.30, 0.40) m y (t2) de (0.45, 0.60) m, SEGÚN DISEÑO ESTRUCTURAL. Incluye suministro, transporte y colocación del concreto, adicionado con plastocrete DM o equivalente, impermeabilizante integral tipo plastocrete DM o equivalente, protección, curado y primer para adherencia entre el concreto del vástago y la zapata, oídos en PVC de 3" espaciados cada 2m horizontal y 1m verticalmente, formaleta de primera calidad en super "T" de 19 mm, vibrado, protección y curado para estructuras y todos los demás elementos necesarios para su correcta construcción, de acuerdo con las diferentes dimensiones establecidas en los planos. Se deben dejar los pases para reventilación en tubería de 2". El acero de refuerzo se colocará en su respectiva línea.	M3	212.41

5

5/7

Actividad	Unidad	Cantidad TOTAL
Instalación de GEOTEXTIL NT 1600 tipo Pavco para filtro o equivalente. Incluye suministro y transporte de los materiales, traslapes, costuras y todos los elementos necesarios para su correcta instalación y funcionamiento. Según diseño.	M2	1.433,70
Colocación de MATERIAL GRANULAR limpio de 1" a 1½" para filtros, camas de triturado, reemplazos de suelo o la aplicación para la cual sea necesario.	M3	107,43
Instalación de TUBERIA DE FILTRO PERFORADA DE 4" para drenajes (interior, exterior) suministro, transporte y colocación de tubería, las respectivas conexiones y accesorios y todo lo necesario para su correcta instalación y funcionamiento.	AA	158,88
Construcción de LOSA DE PISO DE TANQUE DE ALMACENAMIENTO recorrida en concreto de 28 Mpa. adicionado con microfibras, macrofibras y Plastocrete DM de Sika o equivalente. Espesor de 0.20 m y dimensiones de 9.50m x 6.50m. Incluye suministro, transporte, servicio de bombeo y colocación del concreto, formaleta en telera, vibrado, protección, y curado. El acero de refuerzo se pagará en su respectivo ítem.	M2	61,75
Suministro, transporte e instalación de GEOTEXTIL T2400 tipo Pavco o equivalente contra terreno.	M2	343,4
Construcción de MAMPOSTERÍA EN BLOQUE DE CONCRETO TIPO NAPOLITANO LISO POR AMBAS CARAS 15 x 7 x 40 cm de Indural o similar, ESPESOR DE 15 cm. Para alturas hasta 3.00m. Color NEGRO. Juntas horizontales revitadas de 1.0cm y junta repujada de 2.0cm cada 5 hiladas + juntas verticales de 2mm. Incluye el suministro y transporte del bloque NAPOLITANO, el mortero de pega 0.25:1:4 (cal:cemento:arena) para revite en ambas caras con color similar según el bloque.	M2	776,64
Construcción de MAMPOSTERÍA EN BLOQUE DE CONCRETO TIPO NAPOLITANO LISO POR AMBAS CARAS 15 x 7 x 40 cm de Indural o similar, ESPESOR DE 15 cm. Para alturas hasta 3.00m. Color ANTICADO. Juntas horizontales revitadas de 1.0cm y junta repujada de 2.0cm cada 5 hiladas + juntas verticales de 2mm. Incluye el suministro y transporte del bloque NAPOLITANO, el mortero de pega 0.25:1:4 (cal:cemento:arena) para revite en ambas caras con color similar según el bloque.	M2	671,59
Suministro, transporte y colocación de Cubierta en teja tipo Standing Seam Roof (SSR) de 1-1/2" TIPO SANDWICH. En lámina de ACERO galvanizado y/o con aluzinc, calibre 26 (0.45 mm), prepintada ambas caras con pintura tipo poliéster estándar GRIS, al exterior y BLANCO al interior, aislamiento en placas de poliuretano de 40 mm de espesor y densidad de 35 kg/m3, ancho útil de 0.50 m, fijada a la estructura por medio de clips calibre 22 (0.70 mm) y tornillos auto perforantes sin empaque de neopreno, grafada a 180°.	M2	467,49
Construcción de LOSA ALIGERADA en concreto premezclado de 28 Mpa. adicionado con microfibras, macrofibras y Plastocrete DM de Sika o equivalente. con un ESPESOR DE 0.50m a la vista con cascotes RECUPERABLES DE FONDO. Incluye suministro, transporte, bombeo con Auto bomba, colocación del concreto, nervios 0.10 x 0.50 m en ambas direcciones, espesor de placa superior de 0.07 m, VIGAS DE 0.60 X 0.60 ubicadas entre ejes en ambas direcciones, malla electrosoldada D-106 para placa superior, formaleta en Super T.	M2	315,2
Construcción de zócalos rectos en baldosa de grano 1-2 perlato	M	366,1
Construcción de zócalos rectos en LOSETA PREPULIDA LISTON FONDO HUMO	M	304,84

617

Actividad	Unidad	Cantidad TOTAL
<p>Construcción de MUROS PASAMANOS en concreto de 21 MPa, adicionado con Plastocrete DM de Sika o equivalente. Espesor de 0.10 m y altura de 0.90m. Vaciado en ajedrez en módulos de longitud de 1.50m, con junta de dilatación de 1cm. Incluye chaffán de 1cm en bordes superiores y laterales en ambas caras. Incluye suministro, transporte, servicio de bombeo y colocación del concreto, formaleta en super T, obra falsa, vibrado, protección, y curado. Según detalle suministrado. El acero de refuerzo se pagarán en su respectivo ítem.</p>	M2	188,21
<p>Construcción de MUROS DESCOLGADOS TERRAZA HABITABLE en concreto AUTONIVELANTE de 21 MPa, adicionado con Plastocrete DM de Sika o equivalente. Espesor de 0.10 m y altura de 0.90m. Incluye suministro, transporte, servicio de bombeo y colocación del concreto, formaleta en super T, obra falsa, vibrado, protección, y curado. Según detalle suministrado. El acero de refuerzo se pagarán en su respectivo ítem.</p>	M	42,9
<p>Construcción de MUROS PARA TANQUE DE ALMACENAMIENTO en concreto de 28 MPa ACELARADO RESISTENCIA A 3 DÍAS, adicionado con microfibra, macrofibra y Plastocrete DM de Sika o equivalente. Espesor de 0.25 m y altura de 2.55m. Incluye suministro, transporte, servicio de bombeo y colocación del concreto, formaleta en super T, obra falsa, vibrado, protección, y curado. El acero de refuerzo se pagarán en su respectivo ítem.</p>	M2	79,05
<p>Construcción de LOSA MACISA AEREA PARA TANQUE DE ALMACENAMIENTO en concreto de 28 MPa ACELARADO RESISTENCIA A 3 DÍAS, adicionado con microfibra, macrofibra y Plastocrete DM de Sika o equivalente. Espesor de 0.25 m y altura de 2.55m. Incluye suministro, transporte, servicio de bombeo y colocación del concreto, formaleta en telera, vibrado, protección, y curado. El acero de refuerzo se pagarán en su respectivo ítem.</p>	M2	61,75
<p>Construcción de MUROS PASAMANOS PARA RAMPAS en concreto de 21 MPa, adicionado con Plastocrete DM de Sika o equivalente. Espesor de 0.12 m y altura de 1.35m. Vaciado en ajedrez en módulos de longitud de 1.50m, con junta de dilatación de 1cm. Incluye chaffán de 1cm en bordes superiores y laterales en ambas caras. Incluye suministro, transporte, servicio de bombeo y colocación del concreto, formaleta en super T, obra falsa, vibrado, protección, y curado. Según detalle suministrado. El acero de refuerzo se pagarán en su respectivo ítem.</p>	M2	236,38
<p>Construcción de MUROS PARA FACHADAS en concreto AUTONIVELANTE de 28 MPa adicionado Plastocrete DM de Sika o equivalente. Espesor de 0.15 m y altura máxima de 3.00m. Incluye suministro, transporte, servicio de bombeo y colocación del concreto, formaleta en super T, obra falsa, vibrado, protección, y curado. El acero de refuerzo se pagarán en su respectivo ítem.</p>	M2	97,04
<p>Construcción de PISO EN CONCRETO de 21 MPa PARA acabado de TERRAZA HABITABLE, con un ESPESOR DE 10cm, acabado semipulido, sobre losa concreto con pendientes para desagües. Incluye suministro, transporte e instalación del concreto, mano de obra, vibrado, protección y curado. En el área de terraza se harán las pendientes según el diseño de desagües.</p>	M2	723,65
<p>Construcción de ACABADO PARA LOSA EN CONCRETO CON ENDURECEDOR ANTIDESLIZANTE SOBRE PISO EN CONCRETO, compuesto cementoso con pigmentos, aditivos y agregados de cuarzo color NEUTRO Este pigmento debe ser un endurecedor superficial con arena de cuarzo tipo Sikafloor 3 Quartz Tan NEUTRO de Sika o equivalente, dosificado con 7 kg/m2 PARA TRÁFICO PESADO.</p>	M2	161,8

7/7

Actividad	Unidad	Cantidad TOTAL
Suministro, transporte e instalación de MEMBRANA SIKAPIAN 12NTR para TANQUE DE AGUA POTABLE. Incluye preparación de la superficie. La aplicación técnica se debe hacer siguiendo todas las instrucciones y recomendaciones del fabricante.	M2	103,21
Piso zonas recreativas en revestimiento acrílico con arena de sílice, sistema antideslizante y capas de Primer, color azul, tonalidad a definir en obra por arquitecto diseñador según muestras.	M2	487,24
Piso en áreas preescolar en piso blando para absorción de impactos, impermeable y antideslizante tipo MUSAMU de ECOAREA o similar, color azul, tonalidad a definir en obra por arquitecto diseñador según muestras. Especificaciones de instalación y mantenimiento según proveedor. No incluye medias cañas ni obras civiles arbitrarias.	M2	176,61
Suministro, transporte e instalación de ENCHAPE CERÁMICO EGEO 30cm x 60cm o su equivalente, color blanco. Incluye suministro y transporte de los materiales, mortero adhesivo para enchapes tipo pegador o equivalente para pegar sobre muro, lechada preparada (boquilla) tipo Concolor de sumicol o equivalente de color similar al del enchape.	M2	31,51
Suministro, transporte e instalación de ENCHAPE JAYA 25cm x 35cm o su equivalente, color blanco. Incluye suministro y transporte de los materiales, mortero adhesivo para enchapes tipo pegador o equivalente para pegar sobre muro, lechada preparada (boquilla) tipo Concolor de sumicol o equivalente de color similar al del enchape.	M2	135,5

Se expide el presente certificado a solicitud del interesado, el día 29 de Noviembre de 2019.

Atentamente,

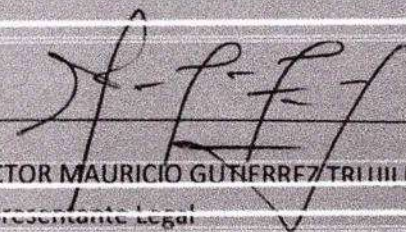

HECTOR MAURICIO GUTIERREZ TRUJILLO  
Representante Legal  
CONSORCIO HECMAN  
Tel. 285-10-27

## EL Representante legal de la empresa INGEOCILCON SAS certifica:

Que el señor Edgar Osvaldo Tobón Quiceno, identificado con cédula de ciudadanía No 70.517.153, trabajó como Residente de Interventoría en el siguiente proyecto:

Contrato de Interventoría No 4600073021 de 2017.

Objeto: INTERVENTORIA PARA EL MEJORAMIENTO Y CONSTRUCCIÓN DE OBRAS DE ESPACIO PUBLICO Y DE VIAS DE LA COMUNA 6 Y DE LAZONA RURAL- COMUNA 50, DEL MUNICIPIO DE MEDELLIN (PROGRAMA PL Y PP 2016-2017).

Contratista: COSNTRUCCIONES AP SAS

Entidad Contratante: Municipio de Medellín. Secretaria de Infraestructura Física.

Cargo Desempeñado: Residente de Interventoría

Fecha de Inicio: Diciembre 11 de 2017

Fecha de Terminación: Junio 17 de 2018

Valor Contrato de Interventoría: 108.000.000. Ciento Ocho Millones de Pesos.

Valor Contrato de Obra de Construcción: \$ 1.001.579.875 Mil Un Millones Quinientos Setenta y Nueve Mil Ochocientos Setenta y Cinco pesos mil.

Cantidades representativas ejecutadas y a las cuales se les realizó la interventoría:

Actividad	unidad	Cantidad Comuna 6- Doce de Octubre	Cantidad Comuna 50-Palmitas	Cantidad Total
Mejoramiento De Via	KM		1	1
Suministro e Instalación de Reja Jardín	M	11,9		11,9
Construcción de cordón vaciado en concreto de 21 Mpa. De 15 x 45 cm, recto. Incluye formaleta y todo lo necesario para su correcta construcción.	M	50,57		50,57
Suministro, transporte y colocación de Cordón prefabricado de concreto de 21 Mpa., tres caras., De 15 x 35 x 80 cm.(BOBAR)	M	324,70	-	324,70
Suministro, transporte y Construcción de cordón-cuneta en concreto de 21 MPa. Según detalle S.I.F Municipio de Medellín. No incluye refuerzo	M	-	721	721

Carrera 84A Nro. 37A – 28 Of. 301 Barrio Simón Bolívar Telefax: 2504424  
E-mail: ingeocilcon@gmail.com Medellín – Antioquia.



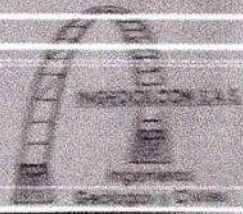

8

Construcción de cuneta para filtro en concreto de 21 mpa, espesor 10 cm y un ancho de 30 cm.	M		232	230
Suministro, transporte y colocación de concreto de 21 mpa a la cuneta para llaves de	M3	10,89		10,89
<b>Mano de obra</b>				470,20
Mpa e=0.05 m, juntas cada 1.5 m, vaciado alternado, acabado tipo metro, según diseño, incluye entrasuelo en piedra e=0.15 m, y 0.05 m. de arenilla compactadas. No incluye fuerza				
Suministro, transporte e instalación de	M41	14,74		14,74
Concreto vaciado de 21 mpa para Escalas sobre terreno				
Suministro, transporte e instalación de Defensa Vial	M	7,62		7,62
Suministro, transporte y colocación de Pasamanos en tubería 2" galvanizada calibre 16 (ver especificación), m 0,50 m, incluye soldadura en todas las uniones (M.L.O.30)	M	401,4		401,4
Incluye: 1 tubo horizontal de 2" calibre 16 y 2 manos, incluye tubos verticales de diámetro 3/4" calibre 14 cada 0,10 m, y 2 tubos verticales cada 2,10 metros de 2" calibre 16 y fijación con placas 0,10x0,15x1/4" y 4 pernos de expansión de 1" con una longitud mínima de 3" y/o concreto de 21 Mpa en caso de ser necesario. Todo lo necesario para su correcto anclaje y fijación, ver detalle 030 (SIF).				
Suministro y colocación de muro en madera plástica, conformado con garalés verticales de 11x11 cm de sección, espaciados a 1,0 metro; listones horizontales de 121x1300 cm	M2		150	150
Incluye: 12 mm surfatex interno en láminas de acero de 1/4" de diámetro; incluyendo un manto interno en geotextil no tejido, los herrajes necesarios para su total conformación y fijación al terreno natural y el relleno posterior, hasta 1,5 metros de espesor, conformado con material de limo				

Se expide el presente certificado a solicitud del interesado, el día 22 de enero de 2020.

Atentamente,

**OSWALDO RAMOS GARCIA**  
Representante legal  
INGEOCILCON SAS

Carrera 84A Nro. 37A - 28 Of. 301 Barrio Simón Bolívar, Medellín - Antioquia  
E-mail: ingeocon@gmail.com Medellín - Antioquia



INGEOCILCON... PROTECCION DEL MEDIO AMBIENTE NUESTRO GRAN COMPROMISO. HERRAJES Y OTRAS PARTES



El suscrito

**REPRESENTANTE LEGAL DE INGEOCILCON S.A.S.**

NIT.: 800.191.486-0

**CERTIFICA:**

Certificamos que el ingeniero Civil EDGAR OSVALDO TOBON QUICENO, identificado con la cédula de ciudadanía No. 70.517.153 de Itagüí (Antioquia), laboró para nuestra empresa INGEOCILCON S.A.S como Ingeniero Director de Interventoría y se desempeñó en el proyecto que a continuación se relaciona:

<b>OBJETO TRABAJO:</b>	Interventoría a PP – Construcción de obras de mitigación en las comunas y corregimientos de los costados oriental y occidental de la ciudad de Medellín*.
<b>TIEMPO LABORADO:</b>	Tres (3) Meses y 28 días desde el 29 de Octubre de 2018 – 26 de febrero de 2019.
<b>CARGO:</b>	Ingeniero Director de Interventoría.
<b>MOTIVO RETIRO:</b>	Terminación Contrato.

*Asesoramiento*

  
**OSWALDO RAMOS GARCÍA**

Gerente

Ingeocilcón S.A.S.

Carrera 87A No. 37A - 29 Of. 501 Barrio Centro Dorival Teléfax. 2504424  
Email: ingeocilcon@gmail.com Medellín - Antioquia



INGEOCILCON... PROTECCION DEL MEDIO AMBIENTE NUESTRO GRAN COMPROMISO. IMPRESO A DOS CARAS.



El Representante legal de la empresa INGEOCILCON SAS certifica:

Que el señor Edgar Osvaldo Tobón Quiceno, con cédula de ciudadanía No 70.517.153, trabajó como Ingeniero Director de Interventoría en la obra de:

**Contrato de Interventoría No AP 56 de 2019**

**Objeto:** Interventoría Técnica, Administrativa, Financiera, Legal y Ambiental para la Construcción del Parque de Belén y áreas de influencia en la Comuna 16- Belén, en la ciudad de Medellín.

**Contratista:** PAECIA S.A.S

**Interventor:** INGEOCILCON S.A.S

**Entidad Contratante:** EMPRESA DE DESARROLLO URBANO. EDU

**Cargo Desempeñado:** Director de Interventoría

**Cumplimiento:** Satisfactorio.

**Fecha de Inicio:** Febrero 27 de 2019

**Fecha de Terminación:** Noviembre 09 de 2019

**Tiempo Laborado:** 255 Días

**Valor Obra Interventoría:** \$ 565'131.771 (Quinientos Sesenta y Cinco Millones Ciento Treinta y Un Mil Setecientos Setenta y Un pesos ml)

**Valor Contrato de Construcción:** \$ 2.772'494.940 (Dos Mil Setecientos Setenta y Dos Millones Cuatrocientos Noventa y Cuatro Mil Novecientos Cuarenta pesos ml).

**Área Ejecutada de urbanismo:** 5500m<sup>2</sup>

**Andenes Construidos:** 3400m<sup>2</sup>

**Cantidades Representativas Ejecutadas:**

Actividad	Unidad	Cantidad TOTAL
Excavación manual en material heterogéneo de 0-2m	M <sup>3</sup>	744.90
Suministro y colocación acero de refuerzo figurado de fy=420 MPA	KG	24.288
Suministro, transporte y colocación de espaldares de bancas de 2m , con platina metálica de soporte.	UN	80

Carrera 84A No. 37A- 28, Oficina 301Telefax: 250 44 24 / E-mail: ingeocilcon@gmail.com  
Medellín - Antioquia



Construcción de PISO EN PIEDRA BOLA O CANTO RODADO color negro o similar, espesor de 0.10m.	M <sup>2</sup>	273.98
Suministro, Transporte y Colocación de LOSETA DE 40X40X6CM. Incluye acarreo interno, cortes, arena de soporte y sello, transporte y mano de obra. NO incluye fajas las cuales se cobrarán en su respectivo ítem.	M <sup>2</sup>	1564.65
Suministro, Transporte y Colocación de LOSETA DE 40X20X6CM. Incluye acarreo interno, cortes, arena de soporte y sello, transporte y mano de obra. NO incluye fajas las cuales se cobrarán en su respectivo ítem.	M <sup>2</sup>	1564.65
Suministro, Transporte y Colocación de GEOTEXTIL NT 2500.	M <sup>2</sup>	460.26
SUMINISTRO, TRANSPORTE Y COLOCACION DE CORDON PREFABRICADO DE .15X.45X.0.80 M de concreto de 21	M	227.77
SUMINISTRO, TRANSPORTE Y COLOCACION DE BASE GRANULAR BG 38	M <sup>3</sup>	337.42
CONSTRUCCION DE BANCA - JARDINERA EN CONCRETO DE 21 MPA.	M <sup>3</sup>	130.91
Suministro, transporte y colocación de tubería PVC perforada de 4" para filtro	M	307.86
Diseño especializado, suministros y construcción de Fuente en concreto vaciado, refuerzos según diseño estructural, Flauta perforada 4", según diseño, Acabado en granito semipulido color por definir, con grabado de la historia del parque, Cárcamo en concreto, según diseño hidráulico (solo para recoger), Bomba de agua, según diseño y recomendaciones hidráulicas.	UN	1
Colocación de ADQUIN TÁCTIL GRIFA O ALERTA 20 x 20 x 6. Color amarillo lasneado, salmón, champaña, negro y blanco arena. Para un ancho de 0.20m	M <sup>2</sup>	633.25
Suministro, transporte e instalación de TUBERÍA PVC-SANITARIA, con un DIÁMETRO DE 4"	M	248.71
Construcción de domiciliarias de Alcantarillado D=6", en tubería PVC-NOVAFORT. Según normas y especificaciones EPM	UN	4
Construcción de cuarto técnico según diseño, de medidas: Largo= 3.00m; ancho=2.40m; altura=2.30m.	UN	1
Construcción Losa de MR = 4,2 Mpa. Espesor= 0,17 m	M <sup>2</sup>	328.25

Se expide el presente certificado a solicitud del interesado, el día 12 de Noviembre de 2019

Atentamente,

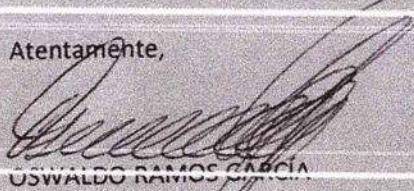
  
OSWALDO RAMOS GARCÍA

Representante Legal  
INGEOCILCON SAS

**El Representante legal de la empresa CONSORCIO GYA 2020 certifica:**

Que el señor Edgar Osvaldo Tobón Quiceno, con cédula de ciudadanía No 70.517.153, trabajó como **Ingeniero Residente de Obra** en la obra de:

**Contrato de Obra No 09090082021 DEL 15 DE ENERO DE 2021**

**Objeto:** CONSTRUCCIÓN DE REDES DE ACUEDUCTO, ALCANTARILLADO DE AGUAS RESIDUALES Y LLUVIAS EN LOS SECTORES DE TABLAZA Y PUEBLO VIEJO EN EL MUNICIPIO DE LA ESTRELLA, ANTIOQUIA SEGÚN CONVENIO INTERADMINISTRATIVO DE USO DE RECURSOS No 1038 DE 2020 SUSCRITO CON EL MINISTERIO DE VIVIENDA, CIUDAD Y TERRITORIO.

**Contratista:** CONSORCIO GYA 2020

**Nit :** 901444633-6

**Interventor:** CONSORCIO INTERVENTORES

**Entidad Contratante:** MUNICIPIO DE LA ESTRELLA

**Cargo Desempeñado:** Ingeniero Residente de Obra

**Cumplimiento:** Satisfactorio.

**Fecha de Inicio:** Julio 20 de 2021

**Fecha de Terminación:** Junio 30 de 2022

**Tiempo Laborado:** 340 Días

**Valor Obra de Construcción:** \$ 89.572.806.196,04 (Ochenta y Nueve Mil Quinientos Setenta y Dos Millones Ochocientos Seis Mil Ciento Noventa y Seis pesos con cuatro centavos ml )

**Tubería Alcantarillado Instalada:** 3810 m en tubería PVC-S, para alcantarillado, distribuidos así:

**Tramo Oro Verde:** 1000 m en tubería PVC-S, D=8". Zona Verde, terreno selvático y montañoso. Sin acceso Vehicular

200 m en tubería PVC-S, D=12". Zona Verde, terreno selvático, montañoso y con Raíces, mucha humedad y sin acceso vehicular

**Tramo Charcolandia:** 200 m en tubería PVC-S, D=14". Zona Verde, terreno semiplano y húmedo. Sin acceso vehicular

200 m en tubería PVC-S, D=12". Zona Verde, terreno semiplano y en zona



2

geológica inestable  
50 m en tubería PVC-S, D= 18". Vía en base granular con acceso vehicular

**Tramo Los Escobar :** 600 m en tubería PVC-S, D= 10". Zona Verde, terreno semi ondulado, sin acceso vehicular y zona geológicamente inestable

200 m en tubería PVC-S, D=12". Zona verde, terreno semi ondulado con acceso vehicular liviano

**Tramo La Bermejala:** 80 m en tubería PVC-S, D= 24". Vía en asfalto, terreno de alta pendiente, vía estrecha y de alto tráfico vehicular.

200 m en tubería PVC-S, D= 18". Vía en asfalto, terreno de alta pendiente, vía estrecha y de alto tráfico vehicular

300 m en tubería PVC-S, D= 16". Vía en asfalto, terreno de alta pendiente, vía estrecha y de alto tráfico vehicular

400 m en tubería PVC-S, D= 14". Vía en asfalto, terreno de alta pendiente, vía estrecha y de alto tráfico vehicular.

300 m en tubería PVC-S, D= 12". Vía en asfalto, terreno de alta pendiente, vía estrecha y de alto tráfico vehicular.

80 m en tubería PVC-S, D= 10". Vía en asfalto, terreno de alta pendiente, vía estrecha y de alto tráfico vehicular.

Se expide el presente certificado a solicitud del interesado, el día 12 de Julio de 2022.

Atentamente,

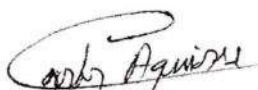

CARLOS AGUIRRE  
Representante Legal  
CONSORCIO GYA 2020



Envigado, Julio 31 de 2024

**CERTIFICADO DE OBRA**

El suscrito representante legal de la empresa **DIRYCON SAS** certifica que el **Ingeniero Edgar Osvaldo Tobón Quiceno**, con matrícula profesional No 30598, cédula de ciudadanía No 70.517.153, laboró como **Ingeniero Residente de Interventoría** en el siguiente proyecto:

**Contrato No DESur-IP-064 DE 2023**

**Obra: Realizar la interventoría técnica, administrativa, financiera, ambiental y jurídica para la construcción de las redes de acueducto y alcantarillado en diferentes sitios del municipio de Envigado, en cumplimiento al acta de ejecución N°6 del convenio interadministrativo ENV-09-09-0945-21.**

**Contratante:** Empresa de Vivienda y Desarrollo Urbano y Rural del Municipio de Envigado "DESUR", distinguida con el NIT 901.387.801-2

**Contratista:** CONSORCIO REDES A&A. Nit: 901.707.061-3  
**Interventor:** DIRYCON SAS. Nit: 900.536.438-8

**Cargo Desempeñado:** Residente de Interventoría

**Fecha de Inicio:** Mayo 15 de 2023.  
**Fecha de Terminación:** Julio 30 de 2024.

**Duración:** 14,5 meses

**Cumplimiento:** Cumplió a satisfacción

**Valor Contrato de Interventoría:** \$166.366.594 (Ciento Sesenta y Seis Millones Trescientos Sesenta y Seis Mil Quinientos Noventa y Cuatro pesos ml.)

**Valor Contrato de Obra** \$2.609.639.562 (Dos Mil Seiscientos Nueve Millones Seiscientos Treinta y Nueve Mil Quinientos Sesenta y Dos pesos ml.)

En el Proyecto se realizó la Interventoría para la construcción de las redes de acueducto y alcantarillado en diferentes sitios del municipio de Envigado, correspondientes a:

PROYECTO	LOCALIZACION	DESCRIPCION
Construcción de Alcantarillado de Aguas Combinadas y Acueducto	Sector San Rafael. Carrera 26 con Calle 41Asur	Alcantarillado: 197m de 12" y 13m de 14" = 210m. Tubería Novafort. Acueducto=56,24m. Tubería PVC-P D=3"
Construcción de Alcantarillado de Aguas Lluvias	Sector Señorial. Calle 48D Sur con 42BB 14	Alcantarillado: 93 m de 12". Tubería Novafort
Construcción de Alcantarillado de Aguas Combinadas y Acueducto	Sector La Mina. Carrera 26 con Calle 41B Sur	Alcantarillado: 115m de 12" y 51 m de 14" = 166m Acueducto: 148 m de 4". Tubería PEAD: Acometidas de acueducto: 77Un



**DIRYCON S.A.S**  
Dirección y Construcción de Obras Civiles

Construcción de Alcantarillado de Aguas Residuales	Sector La Pastora. Calle 38 D Sur con carrera 25.	Alcantarillado: 310 m de 8". Tubería Novafort.
Construcción Alcantarillado de Aguas Lluvias y Aguas Residuales y Conexión Red Hidrante y Macromedidor de Acueducto (1").	Sector El Dorado. (Institución Educativa Jhon F. Kennedy)	Alcantarillado ALL: 74m. de 14". Tubería Novafort Alcantarillado A.R: 24m. de 8". Tubería Novafort. Hidrante de 3": 1un Macromedidor Acueducto de 1": 1un Tubería polietileno de 3": 10m Tubería $\varnothing=40$ mm PE - 100 PN16: 9m
Construcción Alcantarillado Aguas Residuales	Sector Alto Las Palmas. (Institución Educativa Las Palmas)	Alcantarillado: 43m de 8". Tubería Novafort.

Total Tubería instalada de alcantarillado= 920m  
Total Tubería instalada de acueducto= 223,24m

En la Construcción de las redes se realizó la interventoría a las construcciones y adecuaciones pertinentes de las siguientes actividades:

- Actividades preliminares
- Excavaciones, retiros y demoliciones
- Entibados
- Llenos compactados
- Instalación de tuberías
- Cámaras y cajas de inspección
- Accesorios, válvulas, hidratantes y cajas
- Concretos
- Acero de refuerzo
- Mezcla asfáltica
- Andenes y senderos en escalas
- Muros de Contención en Concreto. Altura  $H=2,7m$ ; Espesor  $B=0,20-0,30m$ ; Longitud  $L=8,5m$
- Desmonte y limpieza

Atentamente,

**CARLOS HUMBERTO RUÍZ GARCÍA**  
Director de Interventoría  
DIRYCON S.A.S  
NIT: 900536438-8

**RESIDENTE  
DE  
OBRA**

Medellín, Mayo 14 de 2026

Señores  
**HOSPITAL SAN RAFAEL DE YOLOMBÓ**  
Gerencia General  
Yolombó (Ant.)

**Referencia:** CONVOCATORIA PRIVADA NÚMERO 005-2026

**Objeto:** OBRA PÚBLICA A TODO COSTO (INCLUYE MATERIAL Y MANO DE OBRA) PARA LA CONSTRUCCIÓN Y ADECUACIÓN DEL CENTRO DE DISTRIBUCIÓN (CEDI) DE LAS BODEGAS DEL SERVICIO FARMACÉUTICO Y ALMACÉN DE LA EMPRESA SOCIAL DEL ESTADO HOSPITAL SAN RAFAEL YOLOMBÓ. POR EL SISTEMA DE PRECIOS UNITARIOS NO REAJUSTABLES.

Yo RAMON ALFONSO ESPAÑA , Arquitecto, Manifiesto mi autorización para presentar mi hoja de vida en el proceso de selección 005-2026 como residente de obra, Lugar de ejecución municipio de Yolombó, porcentaje de dedicación 100% y en caso de resultar adjudicatarios, también manifiesto mí voluntad de hacer parte del equipo de ejecución del contrato.

Atentamente.

  
RAMON ALFONSO ESPAÑA  
CC 72.249.874  
ARQUITECTO  
Matricula Profesional N° A08642006

## RAMON ESPAÑA GUTIERREZ

[espana1@hotmail.com](mailto:espana1@hotmail.com)

Matricula Profesional N° A08642006

Carrera 59 #70-349 apt 1815 Itagüí

3217715380-5965034

Itagüí - Antioquia



### PERFIL PROFESIONAL

Profesional de la Arquitectura, íntegro con amplios valores y capacidad de liderazgo dedicado siempre a agilizar y perfeccionar los sistemas y procesos de producción, con estrategias reales y viables; adaptándome a las condiciones de trabajo, lugar y personal con el que laboro. Soy una persona dedicada, trabajadora, perseverante y emprendedora, que busca los medios necesarios para ayudar a la sociedad y el medio ambiente desde mi carrera y mi dedicación por los temas que me interesan.

Poseo un amplio conocimiento en software para trabajos en las ramas de la Arquitectura, Ingeniería y topografía como son: Autocad, Proyect, y paquete completo del paquete Microsoft office y con amplio manejo de presupuestos, y programación de obra, igualmente conocimientos de construcción en el área estructural, acabados, Urbanismo al igual que manejo de personal en campo, cumpliendo con el desarrollo de trabajo y convivencia, en busca de la calidad del trabajo y el bienestar de los trabajadores sin índice de accidentalidad.

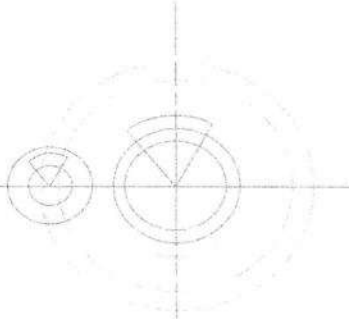

**INFORMACION PERSONAL**

Cedula de Ciudadanía : 72.249.874 Barranquilla Atlántico

Fecha de Nacimiento : 9 de marzo del 1980

Lugar de Nacimiento : Dificil-Magdalena-Colombia

Estado Civil : Soltero

Disponibilidad : Inmediata

**FORMACIÓN ACADÉMICA**

Estudios Universitarios : **UNIVERSIDAD DEL ATLANTICO**  
 Arquitecto  
 Barranquilla  
 2006

Estudios Secundarios : **COLEGIO CRISTIANO JERUSALEM**  
 Bachiller  
 Barranquilla 1997

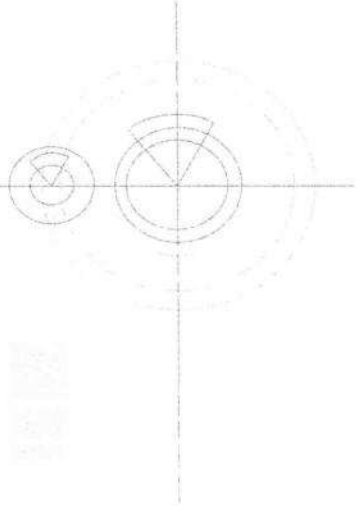

**CAPACITACIONES**

- Topoequipos manejo de GPS y programas de cálculos  
Duración: 20 horas
- Curso Inducción integral HSE, Ecopetrol
- Aspectos HSE realizado por DHS Orito Putumayo  
Duración: 8 horas, 11 de enero del 2011

**EXPERIENCIA LABORAL**

**Empresa** : DAIMCO  
**Proyecto** : Contrato No. 3302-228 de 2019. Interventoría técnica, administrativa, financiera, legal y ambiental para la construcción del Corredor Prado Palacé y sus áreas de influencia en el Municipio de Medellín.

**Cargo** : Director de interventoría.  
**Actividad desempeñada** : interventoría técnica, administrativa, Financiera, ambiental, legal y control presupuestal.

**Periodo laborado** : 02 de julio del 2019 a 24 de marzo 2020.  
**Jefe inmediato** : José Vicente Bocanegra.  
**Cargo** : Coordinador general técnico DAIMCO  
**Teléfono** : 3176594536

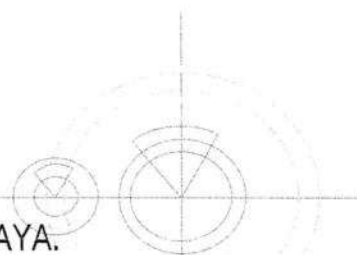

**Empresa** : CONSORCIO URBANO LA PLAYA.  
**Proyecto** : contrato 399 de 2017 - objeto: "construcción del proyecto Urbanístico de la playa tramo 2 en el municipio de Medellín"

**Cargo** : Residente de obra  
**Actividad desempeñada** : actas de pago- Control de obra, cortes de obra (Toma de medidas y recibo de calidad de obra) toma De decisiones para cambio de obra en procesos Constructivos y de diseño.

**Periodo laborado** : 30 de octubre del 2017 a 15 de junio 2019.  
**Jefe inmediato** : William Balcazar  
**Cargo** : Representante legal.  
**Teléfono** : 3004430357

**Empresa** : CONSORCIO MYC  
**Proyecto** : Contrato No 4600067200 DE 2016. Construcción de la Nueva Guardia y Obras Complementarias para la Cuarta Brigada del Ejército Nacional.

**Cargo** : Residente de obra  
**Actividad desempeñada** : actas de pago- Control de obra, cortes de obra (Toma de medidas y recibo de calidad de obra) toma De decisiones para cambio de obra en procesos Constructivos y de diseño.

**Periodo laborado** : 01 diciembre 2016 a 06 junio 2017  
**Jefe inmediato** : Héctor Mauricio Gutiérrez  
**Cargo** : Representante legal.  
**Teléfono** : 3187117202

**Empresa** : CONSISTELCO S.A.S  
**Proyecto** : Adecuación de oficinas Colpensiones distrito 65 Medellín Antioquia

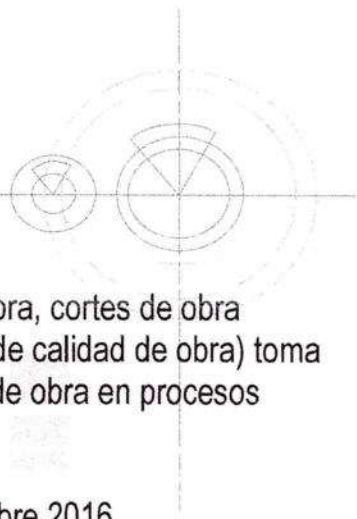

**Cargo** : Director de obra.  
**Actividad desempeñada** : actas de pago- Control de obra, cortes de obra (Toma de medidas y recibo de calidad de obra) toma De decisiones para cambio de obra en procesos Constructivos y de diseño.

**Periodo laborado** : 01 agosto 2016 a 30 noviembre 2016  
**Jefe inmediato** : Jimena Páez  
**Cargo** : Coordinadora de proyectos  
**Teléfono** : 3460796 Bogotá.

**Empresa** : **HECTOR MAURICIO GUTIERREZ**  
**Proyecto** Construcción de andenes, cunetas y bordillos por medio de presupuesto participativo en la comuna 3, Mantenimiento y adecuación de baños y zona de ejercicios En la institución educativa Tomas carrasquilla, Remodelación y adecuación de baños en el centro administrativo de la gobernación de Antioquia sede Alpujarra. Mantenimiento y adecuación de centro para la cultura en el municipio de Sonsón.

**Cargo** : Coordinador de proyectos.  
**Actividad desempeñada** : actas de pago- Control de obra, cortes de obra (Toma de medidas y recibo de calidad de obra) toma De decisiones para cambio de obra en procesos Constructivos y de diseño.

**Periodo laborado** : 15 de septiembre 2015 a 24 de julio 2016  
**Jefe inmediato** : Hector Mauricio Gutierrez  
**Cargo** : Director general.  
**Teléfono** : 3187117202



**Empresa viviendas** : Gobernación de Antioquia, VIVA  
 : Construcción de 80 parques educativos en el departamento de Antioquia.

**Cargo** : Coordinador de ejecución zonal.  
**Actividad desempeñada:** Coordinar la construcción de 12 parques educativos, contrato de interventoría y de contratista, tomar decisiones de construcción, revisión de APUs, presupuestos, adiciones, liquidación de contratos.

**Periodo laborado** : 6 de agosto del 2014 a 10 de septiembre 2015.  
**Jefe inmediato** : Arq. Pedro Mejía Manjarrez  
**Cargo** : Coordinador general de ejecución parques educativos.  
**Teléfono** : 3206885507

**Empresa Proyecto** : UT Viviendas Liborina, Sabanalarga.  
 : Contrato de consultoría en modalidad interventoría No. 71 de 2013 para la interventoría técnica, administrativa, financiera, ambiental, legal y control presupuestal de los contratos que se suscriban dentro del marco del programa de vivienda gratuita para el municipio de Liborina con 80 viviendas y Sabanalarga con 100 viviendas

**Cargo** : Director de interventoría.  
**Actividad desempeñada** : interventoría técnica, administrativa, financiera, ambiental, legal y control presupuestal.

**Periodo laborado** : 15 de agosto del 2013 a 30 de junio 2014.  
**Jefe inmediato** : Dora Lopera Londono  
**Cargo** : Representante legal.  
**Teléfono** : 3008892760

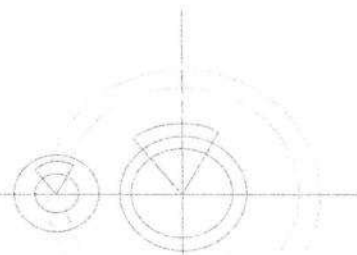

**Empresa** : Consorcio andenes Medellín  
**Proyecto** : construcción de 18.000m2 de andenes para el Mejoramiento de andenes, por medio de plan de andenes del municipio de Medellín.

**Cargo** : Director de obra  
**Actividad desempeñada** : Dirección general de obra, coordinación de logística para los distintos frentes, corte a subcontratistas, elaboración de actas para el municipio, control de calidad de los trabajos realizados.

**Periodo laborado** : Mayo 10 de 2013 a agosto 10 del 2013  
**Jefe inmediato** : William Balcazar  
**Cargo** : Director general.  
**Teléfono** : 3004430357

**Empresa** : **HECTOR MAURICIO GUTIERREZ**  
**Proyecto** : Construcción del corredor paisajístico "Barbosa Hermosa", primera etapa, municipio de Barbosa.

**Cargo** : Residente de obra  
**Actividad desempeñada** : actas de pago- Control de obra, cortes de obra (Toma de medidas y recibo de calidad de obra) toma De decisiones para cambio de obra en procesos Constructivos y de diseño.

**Periodo laborado** : diciembre 03 de 2012 a mayo 3 de 2013  
**Jefe inmediato** : Héctor Mauricio Gutiérrez  
**Cargo** : Director general.  
**Teléfono** : 3187117202

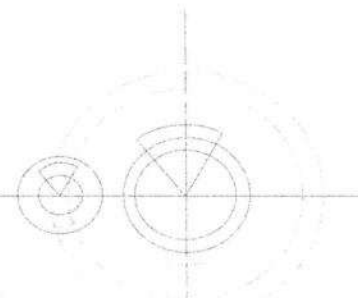

**Empresa** : **FRONPECO**

**Proyecto** : construcción de obras para el parque biblioteca-parque para la cultura y la vida doce de octubre – en el municipio de Medellín, por el sistema de administración delegada

**Cargo** : Residente de Administrativo.

**Actividad desempeñada** : Administración de subcontratos, liquidación de estos, control de anticipos, actas de pago- Control de obra, cortes de obra (toma de medidas y recibo de calidad de obra) toma de decisiones para cambio de obra en procesos Constructivos y de diseño.

**Periodo laborado** : marzo 26 de 2012 – Octubre 10 de 2012.

**Jefe inmediato** : Pedro Mejía Manjarrez

**Cargo** : Director general.

**Teléfono** : 3206885507.

**Empresa** : **JICE (JORGE IVAN CARDONA)**

**Proyecto** : recuperación y rehabilitación de 17 km en la vía Terciaria la travesía – cantor – la cejita, debido a Daños producidos por el fenómeno de la niña 2010 – 2011, en jurisdicción del municipio de san Vicente Ferrer, Antioquia

**Cargo** : Residente de obra

**Actividad desempeñada** : Coordinación general del proyecto en campo, Manejo de presupuestos, cantidades de obras, Corte de mano de obra, diseños, manejo de Personal, control de volquetas y maquinaria Pesada.



**Periodo laborado** : enero 03 de 2012 –15 de marzo 2012.  
**Jefe inmediato** : Ing. Jorge Iván Cardona Echeverri  
**Cargo** : Director general.  
**Teléfono** : 2608382-3207268798

**Empresa** : **JICE (JORGE IVAN CARDONA)**  
**Proyecto** : Construcción de Andenes, Cordones, cunetas y Obras complementarias en diferentes sitios de la Comuna 80 (programa de planeación local y Presupuesto participativo).

**Cargo** : Director de obra  
**Actividad desempeñada** : Coordinación general del proyecto en campo, Manejo de presupuestos, cantidades de obras, Corte de mano de obra, diseños, manejo de Personal.

**Periodo laborado** : Octubre 26 de 2011 – Diciembre 31 de 2011.  
**Jefe inmediato** : Ign. Jorge Iván Cardona Echeverri  
**Cargo** : Director general.  
**Teléfono** : 2608382-3207268798

**Empresa** : **Granitos y Mármoles S.A**  
**Proyecto** : Instalación de espacios interiores y cocinas de Alta gama.

**Cargo** : Residente de obra  
**Actividad desempeñada** : Diseños de espacios interiores, manejo de Obras, terminación de acabados.

**Periodo laborado** : Abril 14 de 2011 – Septiembre 20 de 2011.  
**Jefe inmediato** : Sara Osorio García  
**Cargo** : Jefe de sala  
**Teléfono** : 3155858482-3125888562

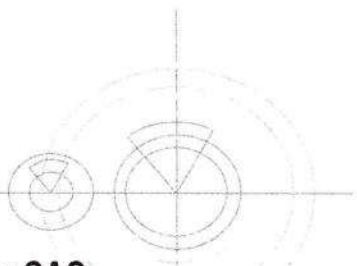

**Empresa** : **Arquiequipos Constructora SAS**  
**Proyecto** : construcción de la unidad residencial brisas del mar en el municipio de Santa Marta Magdalena que tuvo en su alcance la construcción de 80 viviendas en altura de 10 pisos y 347m2 de urbanismo y obras complementarias.

**Cargo** : Residente de obra

**Actividad desempeñada:** Control de obra, programación de obras, manejo Y liquidación de obras a cargo.

**.Periodo laborado** : Febrero 2010 – Abril 2011.

**Jefe inmediato** : Arq. Yesica Peñaranda Peña

**Cargo** : Directora general.

**Teléfono** : 3116890166-3015985795.

**Empresa** : **Arquiequipos Constructora SAS**  
**Proyecto** : vivienda de interés social Aguas Claras II etapa en el municipio de Ariguaní Magdalena, la cual tuvo como alcance la Construcción de 200 viviendas y obras de urbanismo

**Cargo** : Residente de obra

**Actividad desempeñada:** Control de obra, programación de obras, manejo Y liquidación de obras a cargo.

**.Periodo laborado** : Julio 9 del 2008 – Enero 22 del 2010.

**Jefe inmediato** : Arq. Yesica Peñaranda Peña

**Cargo** : Directora general.

**Teléfono** : 3116890166-3015985795.

**Empresa** : **Ingetopo del Caribe.**  
**Proyecto** : Construcción de Centro educativo futuro de Churiyaco en el municipio de Orito Putumayo.



**Cargo** : Residente de interventoría para edificaciones.

**Actividad desempeñada:** Control de obra, control de calidad de los procesos y actividades ejecutadas, calidad de materiales, actas programación de obras,

**Periodo laborado** : Octubre 1 de 2007 a del junio 22 de 2008.

**Jefe inmediato** : JAVIER SANCHEZ MARIN

**Cargo** : Director de interventoría proyecto SOP Ecopetrol.

**Teléfono** : 3568724-3217725347

**Empresa** : **GEOCOSTA LTDA.**

**Cargo** : Residente de interventoría

**Actividad desempeñada** : Control de volúmenes de tierra, manejo de personal, control de comisiones topográficas, procesos de datos, programación de obra

**Periodo laborado** : Marzo 2004 – Septiembre de 2007.

**Jefe inmediato** : Ing. geólogo Nicanor Fontalvo Ricaurte

**Cargo** : Director general.

**Teléfono** : 3008055116

**PARTICIPACION EN PROYECTOS DENTRO DE ESTA EMPRESA**

**Empresa** : **Ecopetrol.**

**Proyecto** : **Mapeo inercial poliducto**

**Cargo** : Residente de interventoría

**Actividad desempeñada** : Instalación y georreferenciación de Marcadores Permanentes para Inspección con pig Inteligentes tramo Baranóa - Cartagona

**Persona a cargo del proyecto** : Ign. Henry Ramírez (hv petrossuply).  
Tel. 3158610602

**Empresa** : **Gases del Caribe.**  
**Proyecto** : **Levantamiento Topográfico redes.**  
**Cargo** : Residente de interventoría  
**Actividad desempeñada** : Levantamiento de redes urbanas  
Gasoducto Promigas Barranquilla

**Persona a cargo del proyecto** : Ign. Raúl Vázquez (Geotopo Ltda).  
Tel. 3106301288.

**Empresa** : **Geocosta LTDA.**  
**Proyecto** : **Explotación carbonífera**  
**Cargo** : Residente de interventoría  
**Actividad desempeñada** : Control de volúmenes de material  
Residual y de carbón, control de material  
Retirado, control de material vendido,  
Realización de informes y entrega.

**Persona a cargo del proyecto** : Ign. Nicanor Fontalvo (Geotopo Ltda).  
Tel. 3006055116.

**Empresa** : **Promigas S.A.**  
**Proyecto** : **Construcción Gasoducto la creciente**  
**Cargo** : Residente de interventoría  
**Actividad desempeñada** : Control de maquinaria por medio de equipos  
Topográficos, coordinador de comisiones  
Topografías, georeferenciación de juntas,  
Entrega de informes y planos

**Persona a cargo del proyecto** : Ign. Raúl Vázquez (Geotopo Ltda).  
Tel. 3106301288.

**Empresa** : **Ecopetrol.**  
**Proyecto** : **Mapeo inercial poliducto**  
**Cargo** : Residente de interventoría



**Actividad desempeñada** :Instalación y georreferenciación de Marcadores Permanentes para Inspección con pig Inteligentes tramo Sebastopol-Salgar y Sebastopol-Barrancabermeja

**Persona a cargo del proyecto** Ign. Alex Hernandez (hv petrossupply),  
Tel. 3176649791

**Empresa** : **Transmetano**  
**Proyecto** : **Mapeo inercial poliducto**  
**Cargo** Residente de interventoria

**Actividad desempeñada** :Instalación y georreferenciación de Marcadores Permanentes para Inspección con pig Inteligentes tramo Sebastopol-Medellín

**Persona a cargo del proyecto** : Ign. Jesus Henao (hv petrossupply),  
Tel. 3104638499

■ **SUPERVISOR HSE ( HV PETRO SUPPLY LTDA)**

Contrato N° 4018593. Servicio de Inspección con Vehículo Inteligente Apropriado (VIA) para la detección de ilícitas de la Vicepresidencia de Transporte de Ecopetrol S.A.

Barranquilla, Colombia

Jefe Inmediato: Ing. Nancy González – Coordinadora HSE.

Tel: (313) 8647812 – (316) 8783663

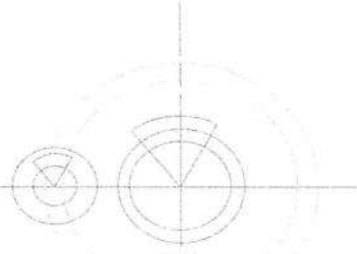
**Responsabilidades:**

- Supervisar actividades propias del contrato en materia HSE.
- Realizar inspecciones de seguridad en campo diarias de Personas, equipos y herramientas con el fin de minimizar la ocurrencia de actos y condiciones inseguras.
- Presentar informes HSE semanales y mensuales de acuerdo al plan de acción de Salud Ocupacional y Seguridad Industrial.
- Cumplir con el plan de manejo ambiental presentado.
- Recopilación de informes de cada frente, semanales y mensuales de actividades técnicas, operativas y administrativas.
- Revisar planes de contingencia, Panorama de riesgos y Análisis de Trabajo Seguro (ATS) para las actividades a ejecutar.
- Dictar capacitaciones diarias en Seguridad Industrial, Higiene y Medio Ambiente

**REFERENCIAS PERSONALES**

Daniel Sánchez  
Arquitecto Constructor  
Tel. 3154180600

Marleny Jiménez  
Ingeniera  
Tel. 3007795106

Pedro Mejía  
Arquitecto  
Tel: 3206885507

8

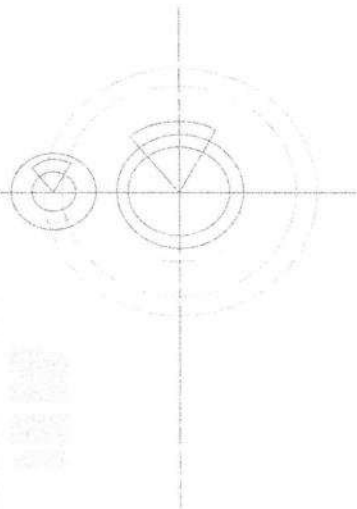

**REFERENCIAS FAMILIARES**

Gretta España Gutiérrez.  
Abogada.  
Tel: 3012703786.

Lidgardo Perez España  
Ingeniero.  
Tel: 3145574755.

Emmanuel España Gutiérrez.  
Contador  
Tel: 3135909000

---

**ARQ. RAMON ALFONSO ESPAÑA GUTIERREZ**

8

REPUBLICA DE COLOMBIA  
IDENTIFICACION PERSONAL  
CEDULA DE CIUDADANIA

NUMERO **72.249.874**

**ESPAÑA GUTIERREZ**  
APELLIDOS

**RAMON ALFONSO**  
NOMBRES

FIRMA



INDICE DERECHO

FECHA DE NACIMIENTO **09-MAR-1980**

**ARIGUANI (EL DIFICIL)**  
**ARIGUANI (MAGDALENA)**

LUGAR DE NACIMIENTO

**1.80**      **O+**      **M**  
ESTATURA      G.S. RH      SEXO

**15-ABR-1998 BARRANQUILLA**  
FECHA Y LUGAR DE EXPEDICION

REGISTRADOR NACIONAL  
JUAN CARLOS GALINDO YACHA



A-0107000-00790733-M-0072249874-20160218      0048472729A 2      2459746778

3904

REPUBLICA DE COLOMBIA  
MINISTERIO DE EDUCACION NACIONAL  
Y EN SU NOMBRE

# UNIVERSIDAD DEL ATLANTICO

ORDENANZA 42 DE JUNIO 15 DE 1946 REGISTRO ICES No. 1202

CONFIERE EL TITULO DE  
**ARQUITECTO**

A

**Ramón Alfonso España Gutiérrez**

C.C. 72.249874 EXPEDIDA EN Barranquilla (Atlántico)

**POR HABER CUMPLIDO LOS REQUISITOS ACADEMICOS  
EXIGIDOS Y EN TESTIMONIO DE ELLO SE EXPIDE EL PRESENTE DIPLOMA**

en Barranquilla, a los 29 días, del mes de Septiembre de 2006

  
Rector

  
SECRETARIO GENERAL

Libro No. 1037  
Folio No. 001

Fecha 29 de Septiembre de 2006  
Registro No. 122

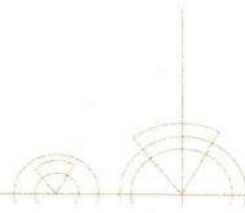

**UNIVERSIDAD DEL ATLÁNTICO**  
 Facultad de Arquitectura  
 KM 7 VIA PUERTO COLOMBIA  
 Teléfono No. 3596110  
 BARRANQUILLA-COLOMBIA

**ACTA INDIVIDUAL DE GRADO**

En Barranquilla a los 29 días del mes de Septiembre de 2006 en el Teatro de Bellas Artes de la Universidad del Atlántico, se realizó la ceremonia de Graduación colectiva de la FACULTAD DE ARQUITECTURA en ceremonia solemne y por medio de la cual se otorgo de acuerdo a la Ley y a los Estatutos de la Universidad del Atlántico, el título de ARQUITECTO a RAMON ALFONSO ESPAÑA GUTIERREZ portador de la cédula de ciudadanía No. 72.249.874 de Barranquilla - Atlántico a quien se le tomo el juramento de rigor y se le hizo entrega del Diploma que lo acredita como ARQUITECTO, que aparece Registrado en el Folio No 004 del Libro de Diploma 001 - L Registro 122 Acta 004. Según disposiciones vigentes.-

Para constancia de lo anteriormente expuesto, se firma la presente Acta por los Representantes de la FACULTAD DE ARQUITECTURA

Dado en Barranquilla a los 29 días del mes de Septiembre del 2006

  
 JORGE RIBOLLEDO COLINA  
 Decano

  
 ESPERANZA LEÓN VANEGAS  
 Secretaria Académica



# UNIVERSIDAD DEL ATLÁNTICO

FACULTAD DE ARQUITECTURA

Confieren

MENCIÓN DE HONOR

A

**RAMÓN ALFONSO ESPAÑA GUTIÉRREZ**

C.c. 72.249.874

POR SU COLABORACION EN CALIDAD DE MONITOR  
DE LA SALA DE AUTOCAD DE LA FACULTAD DE ARQUITECTURA

Dado en Barranquilla a los 29 dias del mes de Septiembre de 2.006

  
JORGE REBOLLEDO COLINA  
Decano

  
ESPERANZA LEON VANEGAS  
Secretaría Académica



Certifica que

**RAMÓN ALFONSO ESPAÑA GUTIERREZ**

Identificado con cédula N° 72.249.974 DE BARRANQUILLA

Asistió y participó en

"Entrenamiento de equipos GPS PROMARK III y Software  
Para postproceso de datos GNSS SOLUTIONS"

Duración de 12 horas

Cuñadri en Bogotá D.C. Julio de 2007

  
RONALD JACOBSON  
INSTRUCTOR  
TOPEQUIPOS S.A.  
Columbiá

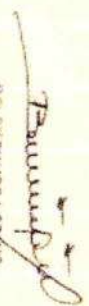
  
HELVA PELTIDO LOZANO  
VICERESIDENTE  
TOPEQUIPOS S.A.  
Cali

REPUBLICA DE COLOMBIA  
IDENTIFICACION PERSONAL  
CEDULA DE CIUDADANIA

NUMERO  
**72249874**

**ESPAÑA GUTIERREZ**  
APELLIDOS

**RAMON ALFONSO**  
Nombres

*Ramón*



REPUBLICA DE COLOMBIA  
FUERZAS MILITARES

NUMERO  
**72249874**

**ESPAÑA GUTIERREZ**  
APELLIDOS Y NOMBRES

**RAMON ALFONSO**

SEPTIEMBRE 04, 1974  
FECHA DE NACIMIENTO

2030  
FECHA DE EXPIRACION

**HACHILLER**  
PROFESION

**03 AGO 2006**  
FECHA DE EXP.



CONSEJO PROFESIONAL  
NACIONAL DE ARQUITECTURA  
Y SUS PROFESIONALES AUXILIARES  
COLOMBIA

Aguento

**ESPAÑA GUTIERREZ**  
RAMON ALFONSO

C.C. 72 249 874 de Barranquilla  
UNIVERSIDAD DEL ATLANTICO

**MATRICULA PROFESIONAL**  
A06642006-72249874

FECHA DE EXPEDICION : 11/12/2006

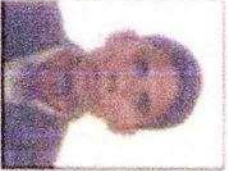

REPUBLICA DE COLOMBIA  
MINISTERIO DE TRANSPORTES

**LICENCIA DE CONDUCCION**

**C00072249874 2 03**

**ESPAÑA GUTIERREZ**  
RAMON

2006 JUN 03 00001





E857841

## CERTIFICA

Que el Arquitecto RAMON ALFONSO ESPAÑA GUTIERREZ con cédula de ciudadanía No. 72249874 de Barranquilla, registra Matrícula Profesional de Arquitectura No. A08642006-72249874, expedida en cumplimiento de la Resolución No. 64 del 11 de Diciembre de 2006 por el Consejo Profesional Nacional de Arquitectura y sus Profesiones Auxiliares., la cual se encuentra **VIGENTE**.

El profesional no registra ANTECEDENTES ni SANCIONES VIGENTES en el ejercicio de su profesión por parte del Consejo Profesional Nacional de Arquitectura y sus Profesiones Auxiliares.

La anterior información corresponde en su integridad con los datos del Registro de Arquitectos y Profesionales Auxiliares de la Arquitectura.

El presente certificado tiene una vigencia de seis (6) meses a partir de la fecha de su expedición.

Dado en Bogotá, D.C., a los 13 días del mes de Mayo de 2026.

**ALFREDO MANUEL REYES ROJAS**  
Director Ejecutivo

El presente es un documento público expedido electrónicamente con firma digital que garantiza su plena validez jurídica y probatoria, según lo establecido en la Ley 527 de 1999. Para verificar la firma digital, consulte las propiedades del documento original en formato .pdf. La falta de firma del titular no invalida el certificado.

Para verificar la integridad y autenticidad de este documento ingrese a la página web

[ <https://cpnaa.gov.co/verificacion-de-autenticidad-del-certificado-de-vigencia-profesional-digital> ]

y digite el siguiente código de verificación w9tEdt1

Carrera 6 No. 26B-85 Oficina 201, Bogotá, D.C. – Colombia

PBX 601-3502700 Ext. 1101-1124

[info@cpnaa.gov.co](mailto:info@cpnaa.gov.co)

[www.cpnaa.gov.co](http://www.cpnaa.gov.co)

2. Concepto  1  3 Actualización de oficio

4. Número de formulario

141074172236



(415)7707212469984(8020) 000014107417223 6

5. Número de Identificación Tributaria (NIT)

7 2 2 4 9 8 7 4

6. DV

2

12. Dirección seccional

Impuestos de Medellín

14. Buzón electrónico

1 1

## IDENTIFICACIÓN

24. Tipo de contribuyente

Persona natural o sucesión ilíquida 2

25. Tipo de documento

Cédula de Ciudadanía 1 3

26. Número de identificación

7 2 2 4 9 8 7 4

Lugar de expedición

COLOMBIA

28. País

1 6 9

29. Departamento

Atlántico

0 8

30. Ciudad/Municipio

Barranquilla

0 0 1

31. Primer apellido

ESPAÑA

32. Segundo apellido

GUTIERREZ

33. Primer nombre

RAMON

34. Otros nombres

ALFONSO

35. Razón social

36. Nombre comercial

37. Sigla

## UBICACIÓN

38. País

COLOMBIA

1 6 9

39. Departamento

Antioquia

0 5

40. Ciudad/Municipio

Medellín

0 0 1

41. Dirección principal

CL 104 A 86 33

42. Correo electrónico

espanag1@hotmail.com

43. Código postal

44. Teléfono 1

3 4 5 8 7 5 6

45. Teléfono 2

3 2 1 7 7 1 5 3 8 0

## CLASIFICACIÓN

## Actividad económica

## Ocupación

## Actividad principal

## Actividad secundaria

## Otras actividades

## 52. Número establecimientos

46. Código

4 2 9 0

47. Fecha inicio actividad

2 0 1 4 0 7 0 1

48. Código

7 1 1 1

49. Fecha inicio actividad

2 0 0 4 1 1 0 2

50. Código

1

2

51. Código

52. Número establecimientos

## Responsabilidades, Calidades y Atributos

53. Código  1  2  3  4  5  6  7  8  9  10  11  12  13  14  15  16  17  18  19  20  21  22  23  24  25  26

55- Impto. renta y compl. régimen ordinario

22- Obligado a cumplir deberes formales a

49 - No responsable de IVA

## Usuarios aduaneros

## Exportadores

54. Código  1  2  3  4  5  6  7  8  9  10  11  12  13  14  15  16  17  18  19  20

55. Forma

56. Tipo

Servicio

1

2

3

57. Modo

58. CPC

IMPORTANTE: Sin perjuicio de las actualizaciones a que haya lugar, la inscripción en el Registro Único Tributario -RUT-, tendrá vigencia indefinida y en consecuencia no se exigirá su renovación

## Para uso exclusivo de la DIAN

59. Anexos

Si NO 

60. No. de Folios:

0

61. Fecha

2024-07-27 / 10:00:53AM

La información suministrada a través del formulario oficial de inscripción, actualización, suspensión y cancelación del Registro Único Tributario (RUT), deberá ser exacta y veraz; en caso de constatar inexactitud en alguno de los datos suministrados se adelantarán los procedimientos administrativos sancionatorios o de suspensión, según el caso, Parágrafo del artículo 1.6.1.2.6 del Decreto 1625 del 2016. De igual manera al formalizar el trámite el usuario fue informado y acepta la política de tratamiento de datos ley 1581 de 2012.

Firma del solicitante:

Sin perjuicio de las verificaciones que la DIAN realice.

Firma autorizada:

984. Nombre ACTUACIÓN DE OFICIO AUTOMÁTICA

985. Cargo

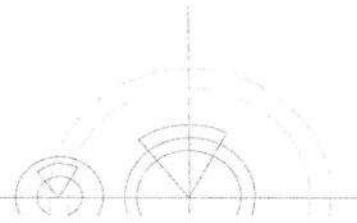

CONSORCIO M Y C  
- Ing. H. Mauricio Gutiérrez Trujillo, Rep. Legal -



CONSORCIO M Y C

NIT: 900.612.155-4

**CERTIFICA**

Que el Arquitecto RAMÓN ALFOSO ESPAÑA GUTIERREZ identificado con la cedula de ciudadanía 72.249.874 de Barranquilla, laboro en nuestra empresa desempeñando el cargo de residente de obra. En el periodo comprendido entre el 01 de diciembre del 2016 al 06 de Junio de 2017, en el Contrato No 4600067200 DE 2016. Construcción de la Nueva Guardia y Obras Complementarias para la Cuarta Brigada del Ejército Nacional.

Se firma por solicitud del interesado a los 22 días del mes de junio del 2017 en la ciudad de Medellín departamento de Antioquia

ING HERTOR MAURICIO GUTIERREZ TRUJILLO

REPRESENTANTE LEGAL

Oficina. Calle 8B No. 65 - 191 Oficina 220 Centro Empresarial Puerto Seco  
Telefax: 285 10 27. E-MAIL: mauro3544@yahoo.com  
MEDELLIN - ANTIOQUIA

General

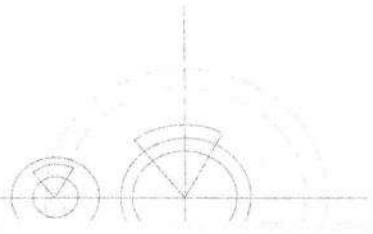

**COMSISTELCO SAS**

**HACE CONSTAR**

Que el Señor **RAMON ALFONSO ESPAÑA GUTIERREZ** con C.C. No. 72.249.874, laboro en esta compañía, desempeñando el cargo de **DIRECTOR DE OBRA** en la ciudad de Medellín, desde el 01 de Agosto de 2016 al 30 de Noviembre de 2016.

Se expide la presente constancia, a los cinco (05) días del mes de Junio de 2017, a quien interese.

**DACIA JULIANA OLIVARES BERMUDEZ**  
Subgerente.



General

Creamos el mundo que usted necesita

Carrera 20 C. No. 75 A - 27 • Pbx: 7436643 - 3460786 • [www.comsistelco.com](http://www.comsistelco.com)  
E-mail: [información@comsistelco.com](mailto:información@comsistelco.com) - Bogotá, D.C. Colombia.



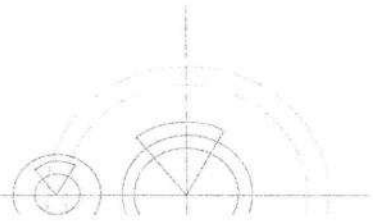

**HÉCTOR MAURICIO GUTIÉRREZ TRUJILLO**

**CERTIFICA QUE:**

El Arquitecto con matrícula profesional N.A00042000, RAMON ALFONSO ESPAÑA GUTIERREZ, identificado con cédula de ciudadanía No.72.249.874 de Barranquilla, laboro para nuestra empresa desempeñando el cargo de coordinador de proyectos desde el 15 de septiembre del 2015 hasta el 24 de Julio del 2016 el tiempo que trabajo con nosotros demostro ser un profesional integro, con alta responsabilidad hacia su trabajo.

En el tiempo que laboro con nustra empresa ejecuto lo siguientes proyectos: Construcción de andenes, cunetas y bordillos por medio de presupuesto participativo en la comuna 3, Mantenimiento y adecuación de baños y zona de ejercicios En la institución educativa Tomas carrasquilla. Remodelación y adecuación de baños en el centro administrativo de la gobernación de Antioquia sede Alpujarra, Mantenimiento y adecuación de centro para la cultura en el municipio de Sonson.

Para constancia, se firma la presente a solicitud del interesado el municipio de Medellin a los 23 días del mes de agosto de 2016.

General

**HECTOR MAURICIO GUTIERREZ TRUJILLO**  
Representante Legal

Oficina: Calle 4B No. 65 - 191 Oficina 220 Centro Empresarial Puerto Seco  
Telefax: 285 10 27. E-MAIL: mauro3544@yahoo.com  
MEDELLIN -ANTIOQUIA

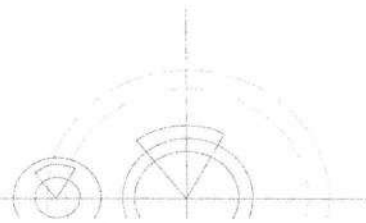

GOBERNACIÓN DE ANTIOQUIA



**EMPRESA DE VIVIENDA DE ANTIOQUIA.  
NIT. 811.032.087-8**

**DIRECCION ADMINISTRATIVA Y FINANCIERA.  
EL SUSCRITO DIRECTOR ADMINISTRATIVO Y FINANCIERO.**

**HACE CONSTAR**

*especifica*

Que revisando el archivo de la empresa de vivienda de Antioquia VIVA con NIT. 811.032.087 se encontró que RAMON ALFONSO ESPAÑA GUTIERREZ identificado con la cédula de ciudadanía No. 70.249.874. Presento los servicios a la entidad mediante los siguientes contratos:

- 575 DE 2014: objeto: prestación de servicios profesionales para la coordinación y supervisión al parque educativo Municipio de Yondó Antioquia.
- 575 DE 2014: objeto: prestación de servicios profesionales para la coordinación y supervisión al parque educativo Municipio de Cacéres Antioquia.
- 575 DE 2014: objeto: prestación de servicios profesionales para la coordinación y supervisión al parque educativo Municipio de teraza Antioquia.
- 575 DE 2014: objeto: prestación de servicios profesionales para la coordinación y supervisión al parque educativo Municipio de Briceño Antioquia.
- 575 DE 2014: objeto: prestación de servicios profesionales para la coordinación y supervisión al parque educativo Municipio de Santa rosa de osos Antioquia.
- 575 DE 2014: objeto: prestación de servicios profesionales para la coordinación y supervisión al parque educativo Municipio de Entero rios Antioquia.
- 575 DE 2014: objeto: prestación de servicios profesionales para la coordinación y supervisión al parque educativo Municipio Jardín Antioquia.



**EMPRESA DE VIVIENDA DE ANTIOQUIA**  
Calle 42 D 04 - 100750-10, Oficina 1010 - Tel: (57) 201 40 70  
Fax: 261 33 93  
Centro Administrativo Dptal Jose María Córdova (La Alpujarra)  
Medellin - Colombia - Suramérica

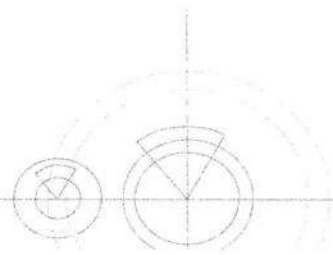

GOBERNACIÓN DE ANTIOQUIA



**575 DE 2014:** objeto: prestación de servicios profesionales para la coordinación y supervisión al parque educativo Municipio de Ciudad Bolívar - Antioquia.

**575 DE 2014:** objeto: prestación de servicios profesionales para la coordinación y supervisión al parque educativo Municipio de Rionegro - Antioquia.

**575 DE 2014:** objeto: prestación de servicios profesionales para la coordinación y supervisión al parque educativo Municipio de San Roque - Antioquia.

**575 DE 2014:** objeto: prestación de servicios profesionales para la coordinación y supervisión al parque educativo Municipio de Carolina del príncipe - Antioquia.

**575 DE 2014:** objeto: prestación de servicios profesionales para la coordinación y supervisión al parque educativo Municipio de Necoclí - Antioquia.

Tiempo duración del contrato 13 meses comprendido desde el 6 de agosto del 2014 hasta el 10 de septiembre del 2015.

  
CARLOS ENRIQUE LONDOÑO AMARILES

*Elaboró:* Daniela Ochoa Giraldo / Apoyo Talento Humano - Contratista *Donato Ochoa*  
*Revisó:* Miryam Mazo Pamplona / Profesional Universitario Talento Humano *MIRIAM MAZO P.*



**EMPRESA DE VIVIENDA DE ANTIOQUIA**  
Calle 42 B 52 - 106 Piso 10 oficina 1013 - Tels.: (4) 261 48 78  
Fax: 261 33 93  
Oficina Administrativa: Calle 100 Monte Colombia (La Merced)  
Oficina de Mantenimiento: Calle 100 Monte Colombia (La Merced)  
Medellín - Colombia - Suramérica



**CONSORCIO FRONPECO**

*Secodiseño...*

**CERTIFICA**

**A QUIEN PUEDA INTERESAR**

Que, el arquitecto RAMON ESPAÑA GUTIERREZ, identificado con cedula de ciudadanía /2.249.874 de Barranquilla (Atlántico) laboro en esta empresa de forma satisfactoria, desde el 26 de marzo de 2012 hasta el 10 de octubre del 2012.

**Contrato de obra:** No. 851 de 2010

**Objeto:** Construcción de obras para el Parque Biblioteca – Parque para la Cultura y la Vida 12 de Octubre – en el municipio de Medellín, por el sistema de administración delegada.

**Valor Obra:** \$15.950.000.000

**Cargo:** Residente de Acabados y urbanismo y residente administrativo.

**Principales Actividades:**

- Área construida: 10.000 m2, distribuidos en:
- Acabados:
- 6730 m2 de mampostería en bloque catalán.
- 320m2 en dry Wall (cielos falsos y muros)
- 1200 m2 instalación en piso de grano pulido
- 720 m2 de tapete en nylon.
- 422m2 de dura panel para tachada.
- Instalación de 322 ventanales en aluminic.
- 
- 5.750 m2 de urbanismo, distribuidos en:
  - ✓ 70 m de banca de concreto.
  - ✓ 130 m de cuneta perimetral.
  - ✓ 40 m de cárcamo.
  - ✓ 400 m de alcantarillado, en tubería PVC sanitaria de diámetros 6", 10", 12" y 39".
  - ✓ 795 m2 de graderías en concreto.
  - ✓ 300 m de acueducto, en tubería PVC presión de diámetros 1", 2", y 6".
  - ✓ 730 m2 de andén en adoquín.
  - ✓ 495 m2 de pavimento en asfalto.

los veintinueve (29) días del mes de octubre de 2012.

RUDY LILIANA SANDOVAL  
DIRECTORA ADMINISTRATIVA

66

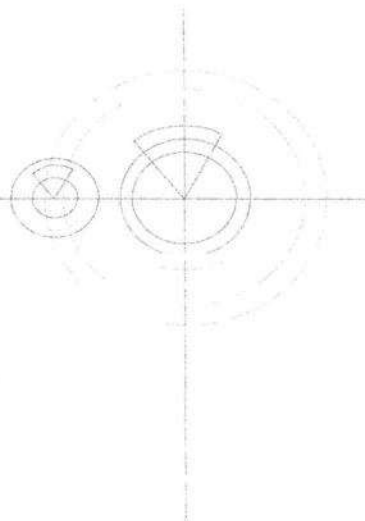

ARQUITECTURA, INGENIERIA, ARRIENDO MAQUINARIA Y EQUIPOS  
Nº 800.337.400-2

### ARQUEQUIPOS CONSTRUCTORES S.A.S

#### CERTIFICA:

TEL. 800.337.400-2

Que el arquitecto RAMON ESPAÑA GUTIERREZ, identificado con la cedula de ciudadanía N. 72.249.874 de Barranquilla, ha laborado en esta empresa como residente de obra durante el periodo comprendido entre Febrero de 2010 a Abril de 2011. En el contrato de construcción de la unidad residencial Brisas del mar en el municipio de Santa Iviana Magdalena que tuvo en su alcance la construcción de 80 viviendas en altura de 10 pisos y 347m2 de urbanismo y obras complementarias.

**YESICA PEÑARANDA PEÑA**  
**REPRESENTANTE LEGAL**  
**ARQUEQUIPOS CONSTRUCTORES**

---

Calle 4 N° 7-42 Tel: 3116990166 - 3015985795  
e-mail: gerentearquequipos@gmail.com - arqueequiposconstructores@yahoo.es  
EL DIFÍCIL - MAGDALENA

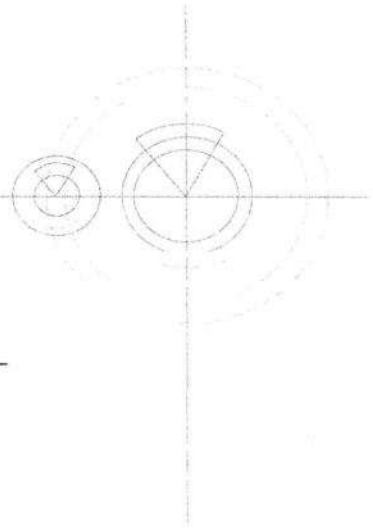

ARQUITECTURA, INGENIERIA, ARRIENDO MAQUINARIA Y EQUIPOS  
Nit. 900.557.609-2

### ARQUIEQUIPOS CONSTRUCTORES S.A.S

#### CERTIFICA:

NIT. 900.357.609-2

Que el arquitecto RAMÓN ESPAÑA GUTIERREZ, identificado con la cedula de ciudadanía N. 72.249.874 de Barranquilla, ha laborado en esta empresa como residente de obra durante el periodo comprendido entre Julio 9 de 2008 a enero 22 de 2010. En el proyecto de vivienda de interés social Aguas clara I etapa en el municipio de Ariguaní magdalena.



VERÓNICA DELMARANDA PEÑA  
PROFESIONANTE LEGAL  
ARQUIEQUIPOS CONSTRUCTORES

Calle 4 N° 7-42 Tel. 3116890166 - 3015985795  
Email: porentas@arquiequipos.com - arquiequiposconstructores@yahoo.es  
EL DIFÍCIL - MAGDALENA

**CARTA DE DECLARACION DE NO ESTAR INCURSO EN INHABILIDADES NI  
INCOMPATIBILIDADES NI CONFLICTO DE INTERESES**

Señores  
HOSPITAL SAN RAFAEL  
Ciudad

**REFERENCIA:** CONVOCATORIA PRIVADA NÚMERO 005-2026

**OBJETO:** OBRA PÚBLICA A TODO COSTO (INCLUYE MATERIAL Y MANO DE OBRA) PARA LA CONSTRUCCIÓN Y ADECUACIÓN DEL CENTRO DE DISTRIBUCIÓN (CEDI) DE LAS BODEGAS DEL SERVICIO FARMACÉUTICO Y ALMACÉN DE LA EMPRESA SOCIAL DEL ESTADO HOSPITAL SAN RAFAEL YOLOMBÓ. POR EL SISTEMA DE PRECIOS UNITARIOS NO REAJUSTABLES.

Estimados señores:

Yo, SAMETH ISABEL CRESPO, identificada con cédula de ciudadanía No. 1.048.064.955, en calidad de representante legal del CONSORCIO CEDI SAN RAFAEL,, manifiesto, bajo la gravedad del juramento que ni yo ni la sociedad que represento, nos encontramos incurso en ninguna de las causas de inhabilidad, incompatibilidad y prohibiciones establecidas en la Constitución Política, normas generales, especialmente las contenidas en los artículos 8 y 9 de la Ley 80 de 1993, para contratar con el estado, e igualmente no tengo conflicto de intereses

En constancia se firma a los 14 días del mes de Mayo de 2026.



**SAMETH ISABEL CRESPO**  
CC 1.048.064.955  
REPRESENTANTE LEGAL  
CONSORCIO CEDI SAN RAFAEL  
EMAIL: [consorciocedisandrafael@gmail.com](mailto:consorciocedisandrafael@gmail.com)

**CARTA DE DECLARACION DE NO ESTAR INCURSO EN INHABILIDADES NI  
INCOMPATIBILIDADES NI CONFLICTO DE INTERESES**

Señores  
HOSPITAL SAN RAFAEL  
Ciudad

**REFERENCIA:** CONVOCATORIA PRIVADA NÚMERO 005-2026

**OBJETO:** OBRA PÚBLICA A TODO COSTO (INCLUYE MATERIAL Y MANO DE OBRA) PARA LA CONSTRUCCIÓN Y ADECUACIÓN DEL CENTRO DE DISTRIBUCIÓN (CEDI) DE LAS BODEGAS DEL SERVICIO FARMACÉUTICO Y ALMACÉN DE LA EMPRESA SOCIAL DEL ESTADO HOSPITAL SAN RAFAEL YOLOMBÓ. POR EL SISTEMA DE PRECIOS UNITARIOS NO REAJUSTABLES.

Estimados señores:

Yo JAIRO ALBERTO MORA ROMERO identificado con cédula de ciudadanía 1.052.067.000 y representante legal de CONESTRUCTURAR S.A.S, manifiesto, bajo la gravedad del juramento que ni yo ni la sociedad que represento, nos encontramos incurso en ninguna de las causas de inhabilidad, incompatibilidad y prohibiciones establecidas en la Constitución Política, normas generales, especialmente las contenidas en los artículos 8 y 9 de la Ley 80 de 1993, para contratar con el estado, e igualmente no tengo conflicto de intereses

En constancia se firma a los 14 días del mes de Mayo de 2026.

  
**JAIRO ALBERTO MORA ROMERO**  
CC 1.052.067.000  
REPRESENTANTE LEGAL  
CONESTRUCTURAR S.A.S  
NIT: 900423351-0  
EMAIL: [conestructurarsas@gmail.com](mailto:conestructurarsas@gmail.com)

**CARTA DE DECLARACION DE NO ESTAR INCURSO EN INHABILIDADES NI  
INCOMPATIBILIDADES NI CONFLICTO DE INTERESES**

Señores  
HOSPITAL SAN RAFAEL  
Ciudad

**REFERENCIA:** CONVOCATORIA PRIVADA NÚMERO 005-2026

**OBJETO:** OBRA PÚBLICA A TODO COSTO (INCLUYE MATERIAL Y MANO DE OBRA) PARA LA CONSTRUCCIÓN Y ADECUACIÓN DEL CENTRO DE DISTRIBUCIÓN (CEDI) DE LAS BODEGAS DEL SERVICIO FARMACÉUTICO Y ALMACÉN DE LA EMPRESA SOCIAL DEL ESTADO HOSPITAL SAN RAFAEL YOLOMBÓ. POR EL SISTEMA DE PRECIOS UNITARIOS NO REAJUSTABLES.

Estimados señores:

Yo JOSE ANTONIO BERARDINELLI GARRIDO identificado con cédula de ciudadanía 79.957.594 y representante legal de INGEN&AR LTDA, manifiesto, bajo la gravedad del juramento que ni yo ni la sociedad que represento, nos encontramos incurso en ninguna de las causas de inhabilidad, incompatibilidad y prohibiciones establecidas en la Constitución Política, normas generales, especialmente las contenidas en los artículos 8 y 9 de la Ley 80 de 1993, para contratar con el estado, e igualmente no tengo conflicto de intereses

En constancia se firma a los 14 días del mes de Mayo de 2026.

  
**JOSE ANTONIO BERARDINELLI**  
CC 79.957.594  
REPRESENTANTE LEGAL  
INGEN&AR LTDA  
NIT: 830512196-3  
EMAIL: [ingeniar\\_ltda@yahoo.com](mailto:ingeniar_ltda@yahoo.com)





tu compañía siempre

NIT 860.037.013-6  
SOMOS GRANDES CONTRIBUYENTES  
IVA RÉGIMEN COMÚN - AUTORETENEDORES

COMPAÑIA MUNDIAL DE SEGUROS S.A.  
DIRECCIÓN GENERAL CALLE 33 N. 6B - 24 PISOS 1, 2 Y 3 - BOGOTÁ  
TELÉFONO: 2855600 FAX 2851220 - WWW.SEGUROS.MUNDIAL.COM.CO

POLIZA DE SEGURO DE CUMPLIMIENTO  
ENTIDADES ESTATALES DECRETO 1082  
VERSION CLAUSULADO 30-05-2025 -1317-P-05-PPSUS2R00000059-D001

No. PÓLIZA	B-100079331	No. ANEXO	0	No. CERTIFICADO	22315923	No. RIESGO	
TIPO DE DOCUMENTO				FECHA DE EXPEDICIÓN	15/05/2026	SUC. EXPEDIDORA	AGENCIA BUCARAMANGA
VIGENCIA DESDE	VIGENCIA HASTA		DÍAS	VIGENCIA DEL CERTIFICADO DESDE		VIGENCIA DEL CERTIFICADO HASTA	
00:00 Horas Del	15/05/2026	24:00 Horas Del	15/09/2026	N/A		N/A	

CONDICIONES PARTICULARES

- CONTRATO ES PRORROGADO, SIEMPRE QUE TAL PRORROGA SEA INFERIOR A TRES (3) MESES.
- EL RETIRO DE LA OFERTA DESPUES DE VENCIDO EL PLAZO FIJADO PARA LA PRESENTACION DE LAS OFERTAS.
- LA NO SUSCRIPCION DEL CONTRATO SIN JUSTA CAUSA POR PARTE DEL ADJUDICATARIO.
- LA FALTA DE OTORGAMIENTO POR PARTE DEL PROPONENTE SELECCIONADO DE LA GARANTIA DE CUMPLIMIENTO DEL CONTRATO.

EL TOMADOR AFIANZADO DE LA PRESENTE PÓLIZA ES:

INTEGRANTE 1 - CONESTRUCTURAR INGENIERIA Y SERVICIOS SAS - NIT: 900423351 (PART. 50,0 %)  
 INTEGRANTE 2 - INGENAR LTDA - NIT: 830512196 (PART. 50,0 %)  
 QUIENES CONFORMAN EL (CONSORCIO CEDI SAN RAFAEL )  
 CÓDIGO ASEGURADO 7437787

"Con la emisión de la póliza se entiende que se autoriza a Seguros Mundial para que realice gestión de cobranza en caso de que aplique, a través de los siguientes canales: correo electrónico, llamada, SMS y WhatsApp. No obstante, en cualquier momento podrá solicitar la exclusión de alguno estos canales por medio de:

Página web: [www.segurosmondial.com.co](http://www.segurosmondial.com.co)

Correo electrónico: [mondial@segurosmondial.com.co](mailto:mondial@segurosmondial.com.co)

Líneas de atención: Bogotá (+601) 3274712 - (+601) 3274713 Nacional 018000111935"

VIGILADO SUPERINTENDENCIA FINANCIERA DE COLOMBIA



Cumplimos los sueños de nuestro planeta recidando responsablemente.  
Protege el Medio Ambiente evitando la impresión de este documento.

HOJA No.

486

AFILIADO A LA CÁMARA COLOMBIANA DE LA INFRAESTRUCTURA Y PASAJE - ACP



RECIBO ELECTRONICO No. 202601002257

NIT: 860.037.013-6

CIUDAD Y FECHA: BUCARAMANGA 15/05/2026 8:24:54 a.m.

VALOR TOTAL: \$636.258,49

RECIBO DE: INGENAR LTDA INGENAR LTDA

NUMERO DE IDENTIFICACION: N.I.T. 830512196

POR CONCEPTO DE: PAGO ELECTRONICO DE PRIMAS

FORMA DE PAGO:

Medio De Pago	No. De Documento	No. Autorización	Entidad	Valor
P.S.E.	20260100225779	309723993	NEQUI	636.258,49

OBSERVACIONES:

Ramo: CUMPLIMIENTO Póliza(s): 100079331 Certificado(s): 22315923;

FIRMA AUTORIZADA

CAJA COMPAÑIA MUNDIAL DE SEGUROS

DIRECCIÓN IP: 10.158.85.50 CORREO:

TES-08N-05/2019

487